

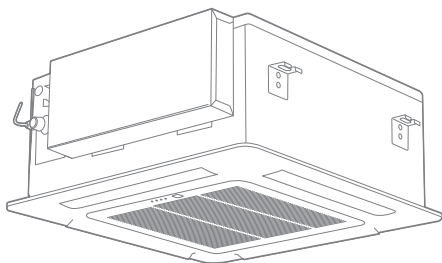

# Руководство по эксплуатации Гарантийный талон

КОНДИЦИОНЕРЫ ВОЗДУХА  
кассетного типа



FLCAC12C2_MR1		FLCAU12U2_MR1
FLCAC18C2_MR1		FLCAU18U2_MR1
FLCAC24C2_MR1		FLCAU24U2_MR1
FLCAC36C2_MR1		FLCAU36U2_MR1
FLCAC48C2_MR1		FLCAU48U2_MR1
FLCAC60C2_MR1		FLCAU60U2_MR1

Перед началом эксплуатации кондиционера внимательно изучите данное руководство и храните его в доступном месте.

2	Используемые обозначения
3	Назначение
3	Рекомендации по экономии электроэнергии
4	Устройство кондиционера
5	Управление кондиционером
14	Установка модуля WLAN
20	Технические характеристики
22	Коды ошибок
24	Условия эксплуатации
24	Уход и обслуживание
25	Монтаж кондиционера
26	Устранение неисправностей
28	Комплектация
28	Утилизация прибора
28	Дата изготовления
28	Срок эксплуатации
29	Сертификация продукции
30	Протокол о приемке оборудования после проведения пусконаладочных работ
31	Протокол тестового запуска
32	Гарантийный талон

## Используемые обозначения



### ОСТОРОЖНО!

Требования, несоблюдение которых может привести к серьезной травме или летальному исходу.



### ВНИМАНИЕ!

Требования, несоблюдение которых может привести к тяжелой травме или серьезному повреждению оборудования.

### ПРИМЕЧАНИЕ:

1. Если поврежден кабель питания, он должен быть заменен производителем, или авторизованной сервисной службой, или другим квалифицированным специалистом во избежание серьезных травм

2. Кондиционер должен быть установлен с соблюдением существующих местных норм и правил эксплуатации электрических сетей.
3. После установки кондиционера электрическая вилка должна находиться в доступном месте.
4. Кондиционер должен быть установлен на достаточно надежных кронштейнах.
5. Производитель оставляет за собой право без предварительного уведомления покупателя вносить изменения в конструкцию, комплектацию или технологию изготовления изделия с целью улучшения его свойств.
6. В тексте и цифровых обозначениях руководства могут быть допущены опечатки.
7. Если после прочтения руководства у вас останутся вопросы по эксплуатации прибора, обратитесь к продавцу или в специализированный сервисный центр для получения разъяснений.
8. На изделии присутствует этикетка, на которой указаны технические характеристики и другая полезная информация о приборе.



### ВНИМАНИЕ!

- Монтаж кондиционера должен осуществляться квалифицированными специалистами официального дилера.
- Перед установкой кондиционера убедитесь, что параметры местной электрической сети соответствуют параметрам, указанным на табличке с техническими данными прибора.
- Не допускается установка кондиционера в местах возможного скопления легковоспламеняющихся газов и помещениях с повышенной влажностью (ванные комнаты, зимние сады).
- Не устанавливайте кондиционер вблизи источников тепла.
- Чтобы избежать сильной коррозии кондиционера, не устанавливайте наружный блок в местах возможного попадания на него соленой морской воды.
- Все кабели и розетки должны соответствовать техническим характеристикам прибора и электрической сети.
- Кондиционер должен быть надежно заземлен.



### ВНИМАНИЕ!

- Внимательно прочитайте эту инструкцию перед установкой и эксплуатацией кондиционера, если у вас возникнут вопросы обращайтесь к официальному дилеру производителя.
- Используйте прибор только по назначению указанному в данной инструкции.
- Не храните бензин и другие летучие и легковоспламеняющиеся жидкости вблизи кондиционера – это очень опасно!
- Кондиционер не дает притока свежего воздуха, но при необходимости к нему может быть подключен воздухопровод для подмеса свежего воздуха (поставляется отдельно). Чаще проветривайте помещение, особенно если в помещении работают приборы на жидком топливе, которые снижают количество кислорода в воздухе.



### ОСТОРОЖНО!

- Не подключайте и не отключайте кондиционер от электрической сети, вынимая вилку из розетки, используйте кнопку ВКЛ/ВЫКЛ.
- Не засовывайте посторонние предметы в воздухозаборные решетки кондиционера. Это опасно, т.к. вентилятор вращается с высокой скоростью.
- Не позволяйте детям играть с кондиционером.
- Не охлаждайте и не нагревайте воздух в помещении очень сильно если в нем находятся дети или инвалиды.

## Назначение

Прибор предназначен для охлаждения, обогрева, осушения и вентиляции воздуха.

## Рекомендации по экономии электроэнергии

### Выполнение следующих рекомендаций обеспечит экономию электроэнергии:

- Не направляйте поток обработанного воздуха непосредственно на людей.
- Поддерживайте комфортную температуру воздуха, избегайте переохлаждения и перегрева помещения.
- В режиме охлаждения не допускайте попадания прямых солнечных лучей в помещение, закрывайте окна шторами.
- Во избежание утечки охлажденного или нагретого воздуха из помещения не открывайте без необходимости двери и окна.
- Для включения и отключения кондиционера в заданное время пользуйтесь таймером.
- Во избежание снижения эффективности или выхода кондиционера из строя не загромождайте посторонними предметами воздухозаборную и воздуховывпускную решетки.
- При длительном перерыве в работе отключите кондиционер от сети электропитания, извлеките элементы питания из пульта управления. Когда кондиционер подключен к сети электропитания, электроэнергия потребляется, даже если кондиционер не работает. При возобновлении эксплуатации подключите кондиционер к сети электропитания за 12 часов до начала работы.
- Загрязненный воздушный фильтр снижает эффективность охлаждения и нагрева, поэтому чистите его каждые две недели.

## Устройство кондиционера

Сплит-система кассетного типа состоит из внутреннего и наружного блоков, соединенных трубопроводами. Управление кондиционером осуществляется с комплектного пульта дистанционного управления (беспроводного) или с панели управления и индикации внутреннего блока.

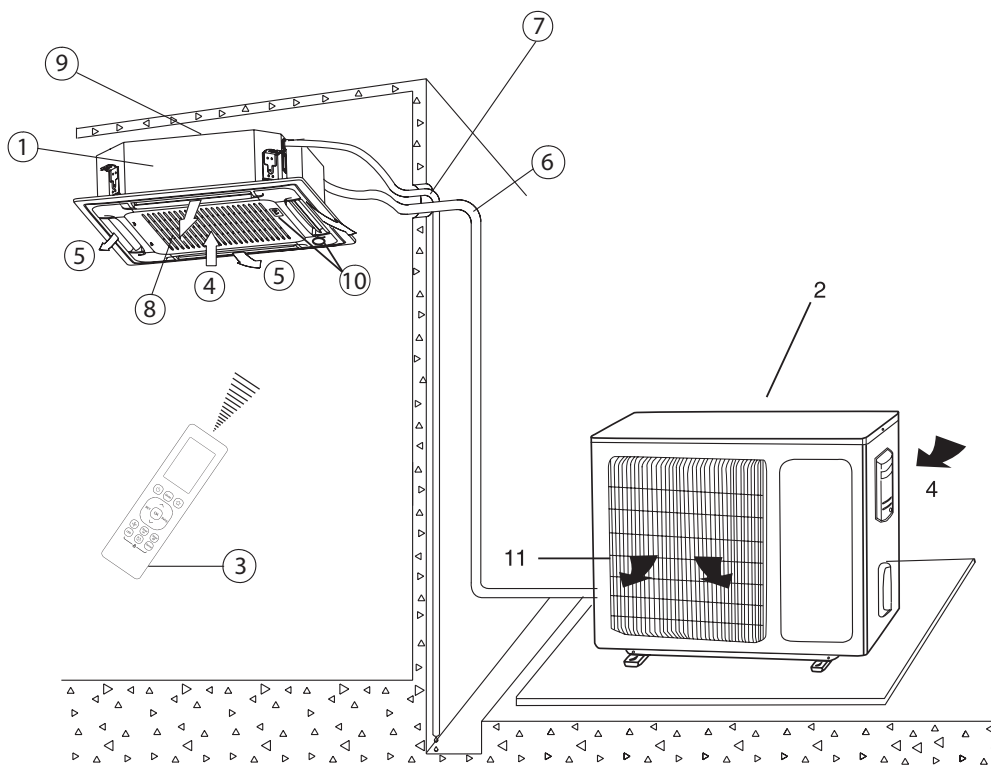

### Наименование узлов и деталей кондиционера

- |                                    |   |
|------------------------------------|---|
| 1. Внутренний блок                 | 8. Воздухозаборная решетка с воздушным фильтром |
| 2. Наружный блок                   | 9. Монтажная пластина                           |
| 3. Пульт дистанционного управления | 10. Дисплей                                     |
| 4. Вход воздуха                    | 11. Выход воздуха                               |
| 5. Направляющие заслонки           |   |
| 6. Соединительные трубопроводы     |   |
| 7. Шланг для отвода конденсата     |   |

## Управление кондиционером

Модель	RG10F(D)/BGEF
Номинальное напряжение	3,0 В (щелочные элементы питания R03/LR03 – 2 шт. в комплект не входят)
Радиус действия	8 м
Рабочий диапазон температур	-5°C~60°C (23°F~140°F)



### ОСОБОЕ ЗАМЕЧАНИЕ

- Дизайн кнопок на вашем устройстве может незначительно отличаться от того, что указано в этой инструкции.
- Если ваша модель кондиционера не имеет той или иной функции, нажатие кнопок, включающих эту функцию, не даст никакого эффекта.

## Эксплуатация пульта ДУ

### Установка и замена элементов питания

Вставьте элементы питания в пульт дистанционного управления прежде, чем начинать пользоваться им.

1. Чтобы открыть отсек для батарей, сдвиньте вниз расположенную сзади крышку пульта дистанционного управления.
2. Для правильной ориентации батареи обращайте внимание на символы (+) и (-) внутри отсека.
3. Закройте крышку батарейного отсека.

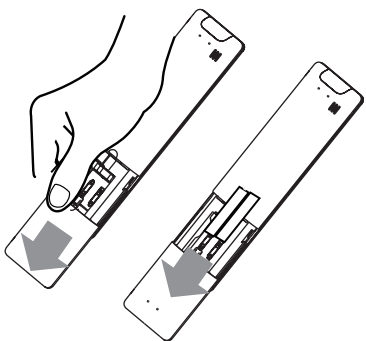

### ЗАМЕЧАНИЯ ОТНОСИТЕЛЬНО ЭЛЕМЕНТОВ ПИТАНИЯ

Для нормальной работы устройства соблюдайте следующие рекомендации:

- Не устанавливайте вместе старые и новые элементы питания, а также элементы разных типов.
- Не оставляйте элементы питания в пульте дистанционного управления, если не планируете пользоваться устройством более 2 месяцев.

### УТИЛИЗАЦИЯ ЭЛЕМЕНТОВ ПИТАНИЯ

Не утилизируйте элементы питания вместе с не сортированными бытовыми отходами. Следуйте местным правилам, регламентирующим порядок утилизации элементов питания.

### РЕКОМЕНДАЦИИ ПО ИСПОЛЬЗОВАНИЮ ПУЛЬТА ДИСТАНЦИОННОГО УПРАВЛЕНИЯ

- Радиус действия пульта дистанционного управления составляет 8 метров.
- При приеме управляющего импульса с пульта устройство издает звуковой сигнал.

- Шторы, прочие преграды и прямые солнечные лучи могут препятствовать приему инфракрасного сигнала, подаваемого с пульта.
- Не оставляйте элементы питания внутри пульта, если вы не собираетесь пользоваться им более 2 месяцев.

### ИНФОРМАЦИЯ ПО ИСПОЛЬЗОВАНИЮ ПУЛЬТА ДИСТАНЦИОННОГО УПРАВЛЕНИЯ

Устройство должно соответствовать государственным стандартам.

(1) Устройство не должно вызывать нежелательных помех, и

(2) устройство должно выдерживать любые помехи, включая помехи, вызывающие сбои в работе.

Данное оборудование было протестировано, и установлено, что соответствует ограничениям для цифрового устройства класса В, в соответствии с частью 15 Правил FCC. Эти ограничения предназначены для обеспечения приемлемой защиты от опасных помех при установке в жилых помещениях. Оборудование генерирует, использует и может излучать радиоволны. Если устройство установлено и используется с нарушением данной инструкции, оно может оказывать нежелательные помехи радиосвязи.

Однако нет гарантии, что помехи не будут возникать в конкретной установке. Если данное оборудование вызывает вредные помехи для радио- или телевизионного приема (это можно определить посредством включения и выключения оборудования), потребителю рекомендуется устранить эти помехи с помощью одной или нескольких следующих мер.

- Измените ориентацию или положение приемной антенны.
- Увеличьте расстояние между оборудованием и приемником.
- Включите оборудование в другую розетку, в линию электропитания, отличную от той, к которой присоединен приемник.
- Обратитесь за помощью к дилеру или квалифицированному специалисту по радиотехнике.
- Изменения или модификации, не утвержденные органом, ответственным за соответствие требованиям, могут лишить потребителя права эксплуатировать оборудование.

### Кнопки и функции

Прежде чем начать использовать новый кондиционер, обязательно ознакомьтесь с его пультом дистанционного управления. Ниже приведено краткое описание самого пульта дистанционного управления.

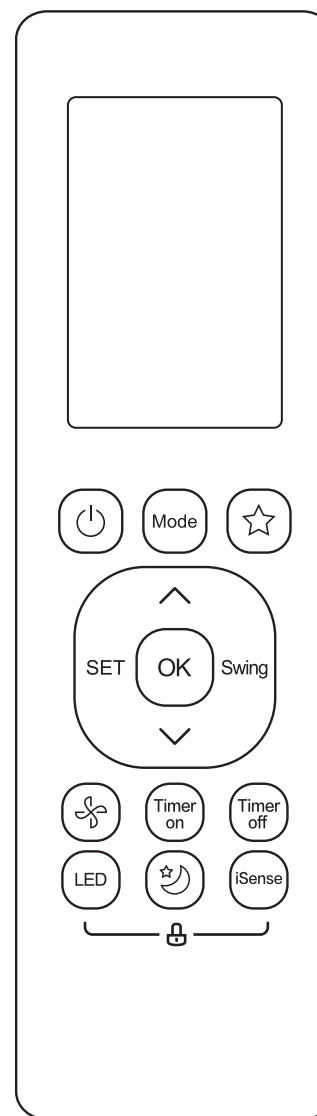

**ON/OFF:** Включение/выключение сплит-системы

**TEMP ▲:** Увеличение температуры с шагом 1°C (1°F).

Максимальная температура — 30°C (86°F).

**TEMP ▼:** Уменьшение температуру с шагом 1°C (1°F).

Минимальная температура — 17°C (62°F).

**FAN SPEED:** Выбор скорости вентилятора: AUTO (Автоматическая) > LOW (Низкая) > MED (Средняя) > HIGH (Высокая)

Примечание:

Удерживание этой кнопки в течение 2 секунд активирует функцию отключения звука (предусмотрено в некоторых моделях).

**TIMER ON:** Установка таймера на включение

**MODE:** Выбор режима работы: AUTO > COOL > DRY > HEAT > FAN

**★ SHORTCUT:** Сохранение текущих настроек работы сплит-системы или возобновления предыдущих настроек

**OK:** Используется для подтверждения выбранных функций.

**SWING:** Запускает и останавливает горизонтальное движение жалюзи.

Примечание:

Удерживайте кнопку в течение 2 секунд, чтобы включить функцию автоматического качания вертикальных жалюзи (предусмотрено в некоторых моделях).

**TIMER OFF:** Установка таймера на выключение.

**I SENSE:** Измерение температуры и отображения температуры в помещении.

**☾ SLEEP:** Используется для экономии энергии во время сна.

**LED:** Включение/выключение подсветки.

**°C/°F** Изменение отображения температуры - °C и °F.

**LOCK:** Чтобы заблокировать клавиатуру, одновременно нажмите кнопки LED и I FEEL и удерживайте их в течение 5 секунд. Чтобы разблокировать клавиатуру, одновременно нажмите эти кнопки и удерживайте в течение 2 секунд.

## Индикация на дисплее

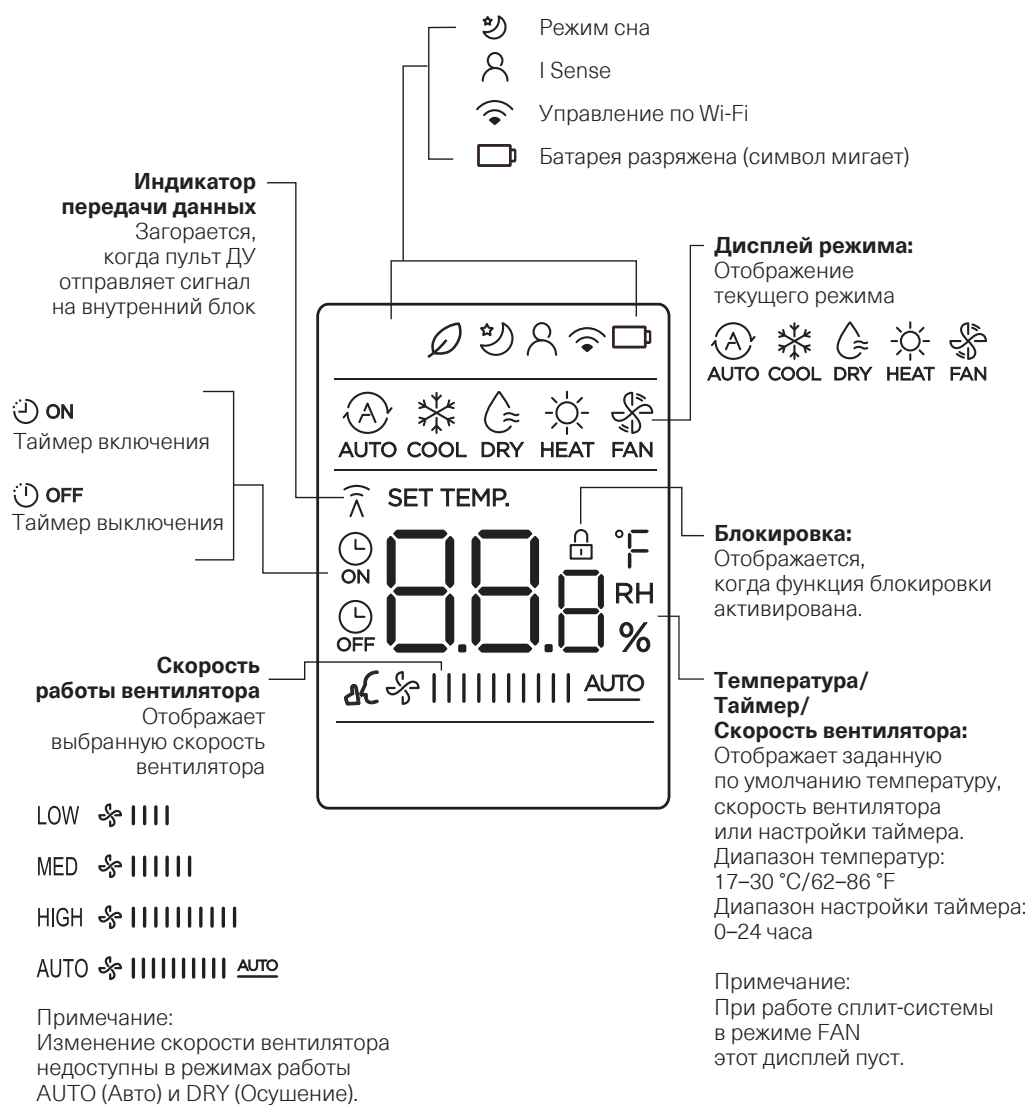
**Примечание**

Во время работы на дисплее отображаются только индикаторы соответствующих функций.

## Основные функции

**Внимание**

Перед тем как начать пользоваться устройством, убедитесь что оно подключено к электросети.

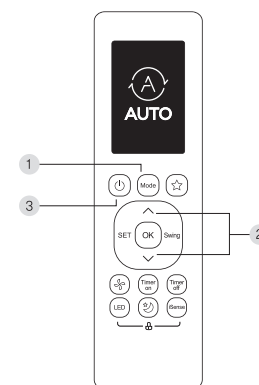
**1. Автоматический режим (AUTO)**

В режиме AUTO кондиционер автоматически выберет необходимый режим работы в зависимости от установленной температуры.

1. Нажмите MODE и выберите AUTO.
2. Установите желаемую температуру, используя TEMP или TEMP .
3. Нажмите ON/OFF для запуска устройства.

**Примечание**

В режиме AUTO скорость вентилятора не регулируется.

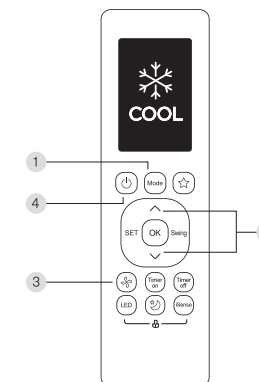
**2. Режим охлаждения (COOL)**

1. Нажмите кнопку MODE для выбора режима COOL (охлаждения)
2. Установите желаемую температуру, используя TEMP или TEMP .
3. Нажмите кнопку FAN для выбора скорости вентилятора.
4. Нажмите ON/OFF для запуска устройства. Установка температуры

Установите желаемую температуру в диапазоне 16°C-30°C (60°F-86°F). Вы можете увеличивать/уменьшать температуру с шагом 1°C/1°F.

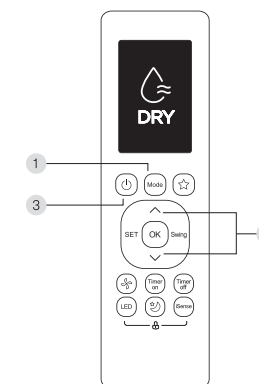
**3. Режим осушения (DRY)**

1. Нажмите MODE и выберите DRY.
2. Установите желаемую температуру, используя TEMP или TEMP .
3. Нажмите ON/OFF для запуска устройства.

**Примечание**

В режиме DRY скорость вентилятора не регулируется.

#### 4. Режим вентиляции (FAN)

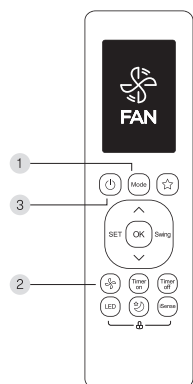

1. Нажмите MODE и выберите FAN.
2. Нажмите кнопку FAN для выбора скорости вентилятора.
3. Нажмите ON/OFF для запуска устройства.



#### Примечание

Вы не можете устанавливать температуру в режиме вентиляции, ваш пульт управления не будет отображать температуру на дисплее.

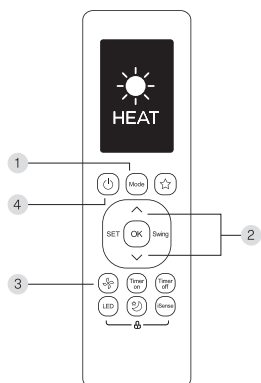

#### 5. Режим обогрева (HEAT)

1. Нажмите MODE и выберите HEAT.
2. Установите желаемую температуру, используя TEMP или TEMP.
3. Нажмите кнопку FAN для выбора скорости вентилятора.
4. Нажмите ON/OFF для запуска устройства.



#### Примечание

При понижении наружной температуры работа функции ОБОГРЕВА вашего устройства становится менее эффективной. В таких случаях мы рекомендуем использовать этот кондиционер в сочетании с другими нагревательными приборами.

#### 6. Установка таймера

ТАЙМЕР ВКЛЮЧЕНИЯ/ВЫКЛЮЧЕНИЯ — установка времени, по истечении которого устройство будет автоматически включаться/выключаться.

##### 6.1. Установка таймера на включение

Нажмите кнопку TIMER для установки времени включения.



Нажимайте кнопки вверх/вниз для установки времени, через которое устройство должно включиться.

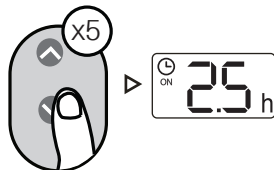

Поднесите пульт к внутреннему блоку на 1 секунду. Таймер будет активирован.



##### 6.2. Установка таймера на выключение

Нажмите кнопку TIMER для установки времени выключения.



Нажимайте кнопки вверх/вниз для установки времени, через которое устройство должно выключиться.

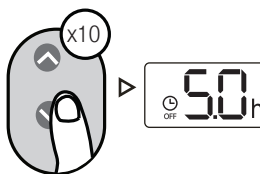

Поднесите пульт к внутреннему блоку на 1 секунду. Таймер будет активирован.



#### Примечание

1. При установке ТАЙМЕРА ВКЛ. или ТАЙМЕРА ВЫКЛ. время будет увеличиваться на 30 минут с каждым нажатием до 10 часов. После 10 часов и до 24 часов время будет увеличиваться с шагом в 1 час. (Например, нажмите 5 раз, чтобы получить 2,5 часа, и нажмите 10 раз, чтобы получить 5 часов). После 24 часов таймер вернется к 0,0.
2. Отмените любую функцию, установив ее таймер на 0,0 часа.

#### 3. Установка таймера вкл./выкл (пример)

Помните, что периоды времени, заданные для обеих функций, начинают отсчитываться от текущего времени.

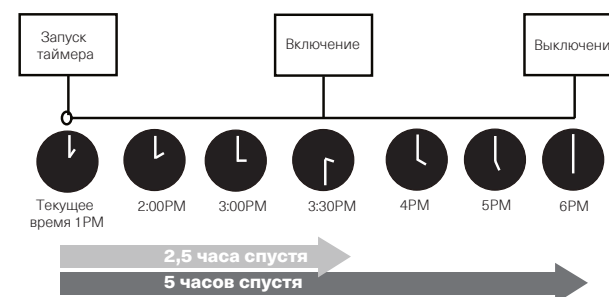
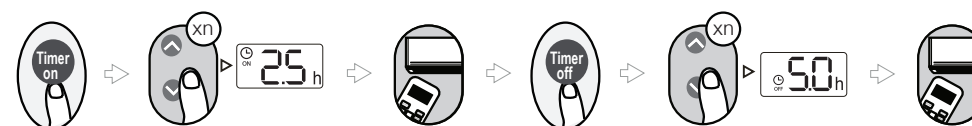

Например: Если сейчас 13:00, при установке таймера по схеме выше, устройство включиться через 2,5 часа (в 15:30) и выключиться через 5 часов (в 18:00).

## Дополнительные функции

### 1. Подсветка дисплея

Нажмите кнопку LED



Нажмите эту кнопку чтобы включить/выключить подсветку на внутреннем блоке. Зажмите эту кнопку на 5 секунд

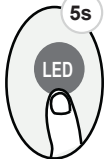

Если удерживать эту кнопку более 5 секунд, на внутреннем блоке отобразится фактическое значение температуры в помещении. Повторное нажатие кнопки более 5 секунд вернёт к отображению заданной температуры.

### 2. Функция FP



Сплит-система будет работать на высокой скорости вентилятора (при включенном компрессоре), а температура будет автоматически установлена на 8 °C/46 °F.



Примечание: Эта функция предназначена только для сплит-систем с тепловым насосом.

Нажмите эту кнопку 2 раза в течение одной секунды в режиме обогрева и установите температуру 17°C/62°F, чтобы активировать функцию FP. Для отключения данной функции нажмите кнопки ON/OOFF, SLEEP, MODE, FAN или TEMP

### 3 Функция SHORTCUT

Нажмите кнопку SHORTCUT



Нажмите эту кнопку, когда пульт ДУ включен, и система автоматически вернется к предыдущим настройкам, включая режим работы, заданную температуру, скорость вентилятора и функцию сна (если она активирована). При нажатии более 2 секунд сплит-система автоматически восстановит текущие настройки, включая режим работы, заданную температуру, скорость вентилятора и функцию сна (если активирована).

### 4. Функция COH (SLEEP)



Функция COH используется для снижения энергопотребления во время сна (и не требует поддержания той же температуры для комфортного сна).

Эту функцию можно активировать только с помощью пульта дистанционного управления. Примечание: Функция сна недоступна в режимах вентиляции (FAN) и осушение (DRY).

### 5. Функция SET

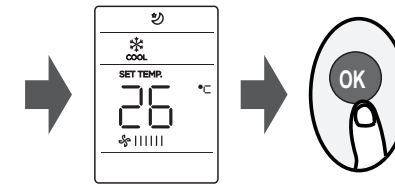
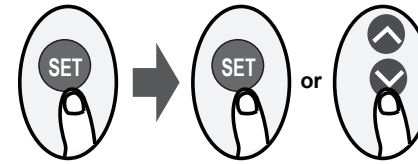

Нажмите кнопку SET, чтобы войти в настройки функции, затем нажмите кнопку SET или кнопку TEMP, чтобы выбрать нужную функцию. Выбранный символ начнет мигать на дисплее. Нажмите кнопку OK для подтверждения. Чтобы отменить выбранную функцию, просто выполните те же процедуры, что и выше. Нажмите кнопку SET, чтобы активировать функцию AP.

### 6. Функция I SENSE

Функция I SENSE позволяет пульту ДУ измерять температуру в его текущем местоположении и отправлять этот сигнал сплит-системе каждые 3 минуты.

При использовании режимов автоматический (AUTO), охлаждение (COOL) или обогрев (HEAT) измерение температуры окружающей среды с пульта ДУ (а не с самого внутреннего блока) позволит кондиционеру оптимизировать температуру вокруг вас и обеспечить максимальный комфорт.



Примечание: Нажмите и удерживайте кнопку I SENSE в течение семи секунд, чтобы запустить/остановить функцию памяти I SENSE. Если функция памяти активирована, на экране в течение 3 секунд отображается надпись "On". Если функция памяти остановлена, на экране в течение 3 секунд отображается надпись "OFF". Пока функция памяти активирована, нажмите кнопку ON/OFF, чтобы переключить режим работы сплит-системы или отключения питания. Эти действия не отменят работу функции I SENSE.

### 7. Функция точки доступа (AP)

Используйте кнопку режима точки доступа (AP) для включения беспроводной конфигурации. Если эта функция недоступна на данном устройстве, можно перейти в режим точки доступа, нажав кнопку LED 7 раз в течение 10 секунд. Данная функция активирует сопряжение кондиционера по Wi-fi для дальнейшего удаленного управления прибором.



Примечание Wi-fi модуль не входит в комплект поставки кондиционера. Его необходимо приобретать отдельно.

### 8. Качание жалюзи

Нажмите кнопку SWING



Горизонтальные жалюзи будут качаться вверх и вниз автоматически при нажатии кнопки SWING.

Нажмите данную кнопку ещё раз, чтобы остановить жалюзи.



Удерживайте эту кнопку нажатой более 2 секунд, чтобы активировать функцию вертикального качания жалюзи (предусмотрено в некоторых моделях).

## Установка модуля WLAN (Wireless Network)\*

### WLAN модуль SIW01MID

1. Снимите защитный колпачок WLAN модуля

2. Откройте переднюю панель внутреннего блока и вставьте WLAN модуль беспроводной сети в специально отведенный USB-порт.

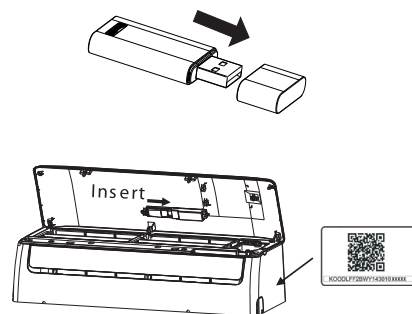

3. Прикрепите QR-код, входящий в комплект WLAN модуля к боковой панели внутреннего блока, убедитесь, что ее удобно сканировать по мобильному телефону. Альтернативно, при настройке, можно взять изображение QR-кода из инструкции.

\* WLAN модуль не входит в комплект поставки и приобретается отдельно

### Установка приложения

Пользователям телефонов с Android необходимо отсканировать QR-код Android или перейти на Google Play, найти приложение «NetHome Plus» и загрузить его.

Пользователям телефонов с IOS необходимо отсканировать QR-код IOS или перейти на APP Store, найти приложение «NetHome Plus» и загрузить его.



## Регистрация пользователя

Пожалуйста, убедитесь, что ваше мобильное устройство подключено к WLAN роутеру. WLAN роутер должен быть подключен к Интернету перед регистрацией пользователя.

При регистрации лучше использовать свой электронный почтовый адрес. На почтовый адрес поступает письмо с указанием ссылки об активировании своего аккаунта, если Вы вдруг забудете свой пароль. Дополнительно можно войти в систему, используя учетные записи третьих лиц.

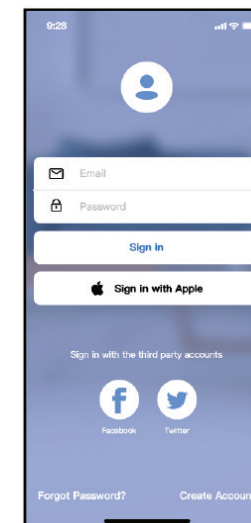
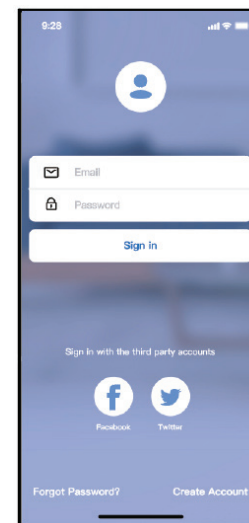

Нажмите «Создать учетную запись» («Create Account»).

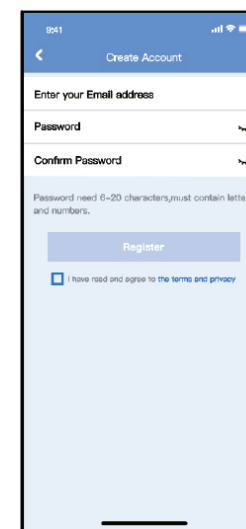

## Конфигурация сети

### ПРИМЕЧАНИЕ:

Убедитесь, что устройство Android или iOS поддерживают беспроводную связь. Пользователь должен выполнить все действия в течение 8 минут после включения питания кондиционера, в противном случае вам придется снова проводить операции по настройке.

### Использование устройства Android или iOS для подключения к сети

Убедитесь, что ваше мобильное устройство уже подключено к сети WLAN, которую вы хотите использовать. Есть два способа завершить настройку сети:

- Конфигурация сети с помощью сканирования Bluetooth
- Конфигурация сети по выбранному типу устройства
- Подключение к сети с помощью сканирования Bluetooth

### ПРИМЕЧАНИЕ:

Убедитесь, что Bluetooth вашего мобильного устройства работает.

Нажмите «+ Добавить устройство» (+ Add Device). Нажмите «Сканировать ближайшие устройства» (“Scan for nearby devices”).

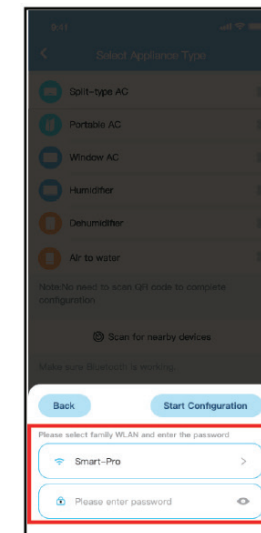
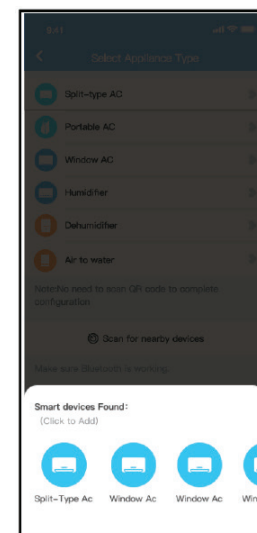
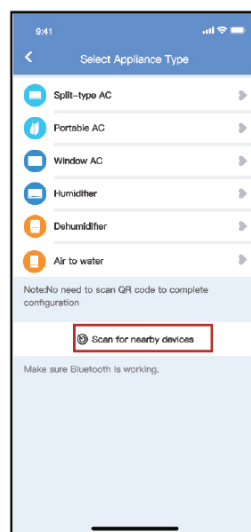
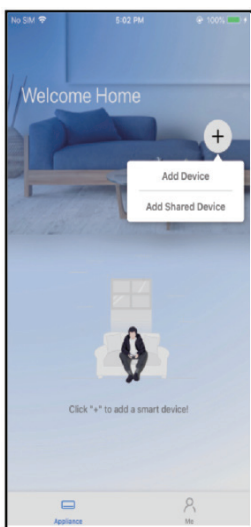

Подождите подключения к сети. Успешное подключение, теперь Вы можете указать любое понравившееся вам имя пользователя.

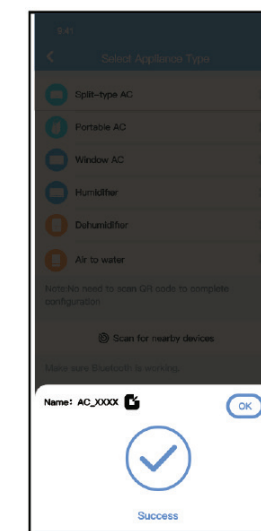
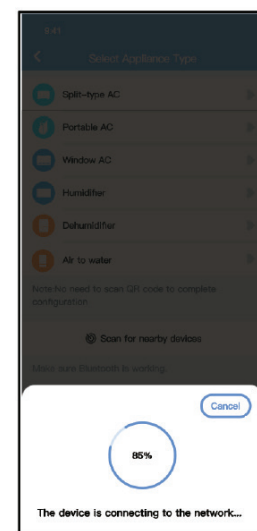

Вы можете выбрать 8 существующих имен или настроить новое имя пользователя. Подключение по Bluetooth прошло успешно, теперь вы можете увидеть устройство в приложении.

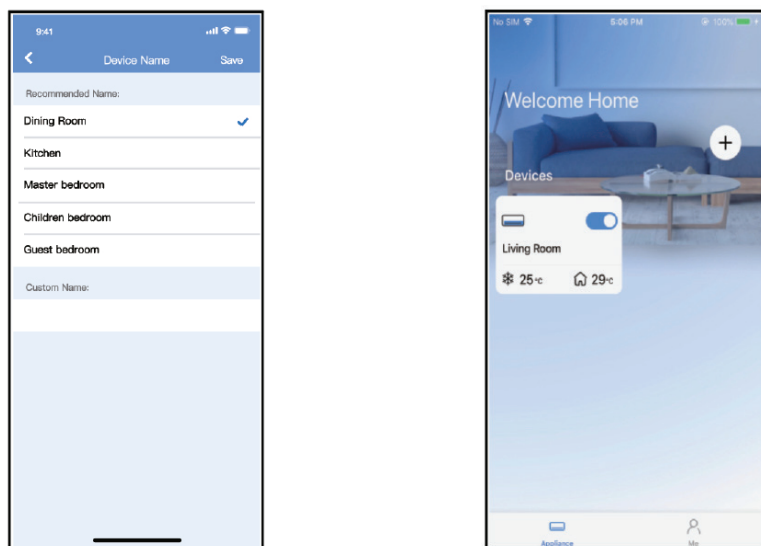

#### Подключение к сети по выбранному типу устройства

Если подключение по Bluetooth выполнить не удалось, пожалуйста выберите тип прибора «Split-type AC».

1) Выберите раздел метод подключения «choose method».

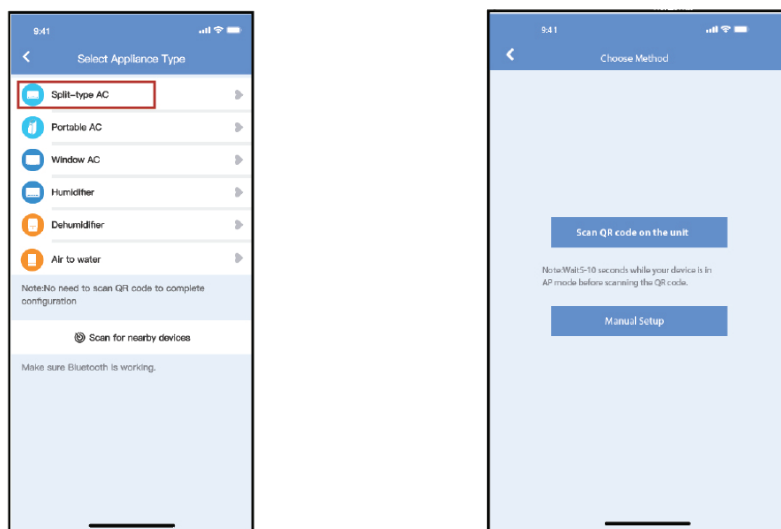

2) Выберите «Сканировать QR-код».

**ПРИМЕЧАНИЕ:** Действия 1 и 2 применимы к Android. Система iOS не требует выполнения этих двух операций.

При выборе «Руководство по настройке» для (Android) пользуйтесь нижеуказанной рекомендацией. Подключение к сети прошло успешно. После подключения Вы можете увидеть свое устройство в списке.

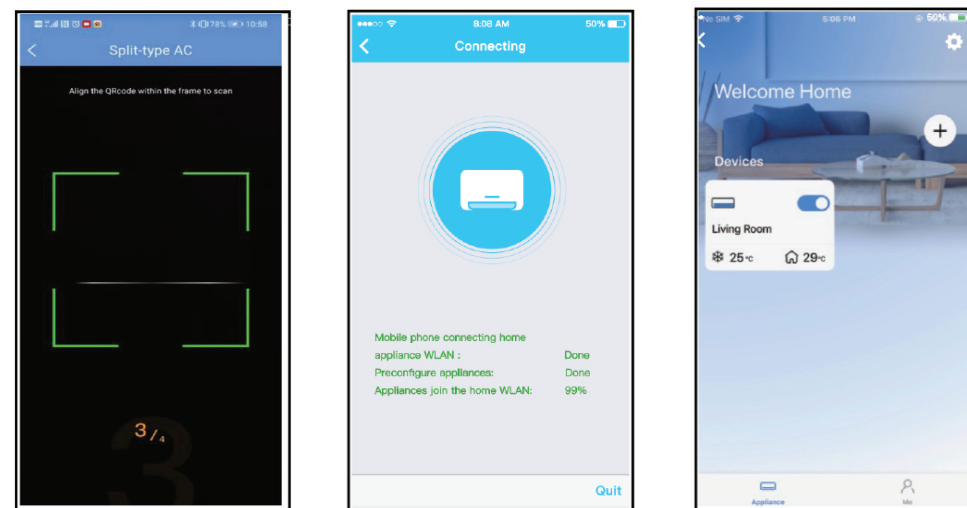

**ПРИМЕЧАНИЕ:** По завершении настройки сети приложение будет отображать на экране ключевые параметры. Из-за различной интернет-среды возможно, что устройства могут отображаться как «офлайн». Если это случается, надо вытащить WLAN модуль и обновить список устройств в приложении. После проведенной операции убедитесь, что устройство станет в статусе «в сети». Альтернативно, пользователь может выключить питание внутреннего блока и включить его снова, устройство должно появиться в статусе «онлайн» через несколько минут.

## Технические характеристики

Модель		FLCAC12C2_MR1	FLCAC18C2_MR1
		FLCAU12U2_MR1	FLCAU18U2_MR1
Производительность, кВт	Охлаждение	3,5	5,28
	Обогрев	4,0	5,57
Потребляемая мощность, кВт	Охлаждение	1,2	1,8
	Обогрев	1,1	1,6
Энергоэффективность, кВт/кВт	Охлаждение	EER/ Класс 3,06/B	3,01/B
	Обогрев	COP/Класс 3,61/A	3,41/B
Рабочий ток, А	Охлаждение	5,1	8,5
	Обогрев	5,3	7,5
Электропитание наружного блока		1 фаза, 220-240 В, 50 Гц	
Сторона подключения		Внутренний блок	Внутренний блок
Максимальная длина фреонпровода, м		15	25
Максимальный перепад высот, м		8	15
Диаметр жидкостной трубы, мм (дюймы)		6,35 (1/4")	6,35 (1/4")
Диаметр газовой трубы, мм (дюймы)		12,7 (1/2")	12,7 (1/2")
Внутренний блок		FLCAC12C2_MR1	FLCAC18C2_MR1
Расход воздуха, м3/ч		530/605/729	570/630/720
Уровень звукового давления, дБ(А)		37/39/43	38/42/45
Диаметр дренажной трубы, мм		25	25
Размеры (ШхВхГ), мм	Без упаковки	570x570x245	570x570x245
	В упаковке	715x640x295	715x640x295
Вес, кг	Без упаковки	15,4	16,8
	В упаковке	18,4	19,6
Декоративная панель		FSCP26A1	FSCP26A1
Размеры (ШхВхГ), мм	Без упаковки	620x620x50	620x620x50
	В упаковке	715x700x115	715x700x115
Вес, кг	Без упаковки	2,7	2,7
	В упаковке	4,3	4,3
Наружный блок		FLCAU12U2_MR1	FLCAU18U2_MR1
Уровень звукового давления, дБ(А)		56	58,5
Гарантированный диапазон рабочих температур наружного воздуха, °С	Охлаждение	- 15 ~ +43	
	Обогрев	-7 ~ +24	
Заводская заправка хладагента, кг		R410A/0,85	R410A/1,3
Дополнительная заправка хладагента, г/м		15	15
Размеры (ШхВхГ), мм	Без упаковки	805x330x554	805x330x554
	В упаковке	915x370x615	915x370x615
Вес, кг	Без упаковки	32,3	37,8
	В упаковке	34,9	40,4

Модель		FLCAC24C2_MR1	FLCAC36C2_MR1	FLCAC48C2_MR1	FLCAC60C2_MR1
		FLCAU24U2_MR1	FLCAU36U2_MR1	FLCAU48U2_MR1	FLCAU60U2_MR1
Производительность, кВт	Охлаждение	7,03	10,55	14,07	16,12
	Обогрев	7,62	12,40	16,30	18,32
Потребляемая мощность, кВт	Охлаждение	2,5	3,5	5,0	6,2
	Обогрев	2,1	3,4	4,8	5,4
Энергоэффективность, кВт/кВт	Охлаждение	EER/ Класс 2,81/C	3,01/B	2,81/C	2,61/D
	Обогрев	COP/Класс 3,61/A	3,61/A	3,41/B	3,41/B
Рабочий ток, А	Охлаждение	12,6	7,4	10,7	11,0
	Обогрев	9,6	7,1	10,1	10,2
Электропитание наружного блока		3 фазы 380-415 В, 50 Гц *			
Сторона подключения		Внутренний блок	Наружный блок	Внутренний блок	Внутренний блок
Максимальная длина фреонпровода, м		25	30	50	50
Максимальный перепад высот, м		15	20	30	30
Диаметр жидкостной трубы, мм (дюймы)		9,52 (3/8")	9,52 (3/8")	9,52 (3/8")	9,52 (3/8")
Диаметр газовой трубы, мм (дюймы)		15,88 (5/8")	15,88 (5/8")	19,05 (3/4")	19,05 (3/4")
Внутренний блок		FLCAC24C2_MR1	FLCAC36C2_MR1	FLCAC48C2_MR1	FLCAC60C2_MR1
Расход воздуха, м3/ч		820/1000/1300	1400/1660/1960	1620/1780/1916	1520/1720/1980
Уровень звукового давления, дБ(А)		37,5/40/45,5	45/49/53	50/52,5/54,5	45/48,5/51,5
Диаметр дренажной трубы, мм		25	25	25	25
Размеры (ШхВхГ), мм	Без упаковки	830x830x205	830x830x245	830x830x245	830x830x287
	В упаковке	910x910x250	910x910x300	910x910x290	910x910x330
Вес, кг	Без упаковки	22,2	25,5	28,3	27,3
	В упаковке	26,2	30,0	32,3	31,8
Декоративная панель		FSCP27A1	FSCP27A1	FSCP27A1	FSCP27A1
Размеры (ШхВхГ), мм	Без упаковки	950x950x55	950x950x55	950x950x55	950x950x55
	В упаковке	1035x1035x90	1035x1035x90	1035x1035x90	1035x1035x90
Вес, кг	Без упаковки	6,0	6,0	6,0	6,0
	В упаковке	9,0	9,0	9,0	9,0
Наружный блок		FLCAU24U2_MR1	FLCAU36U2_MR1	FLCAU48U2_MR1	FLCAU60U2_MR1
Уровень звукового давления, дБ(А)		60	63	65,5	64,5
Гарантированный диапазон рабочих температур наружного воздуха, °С	Охлаждение	- 15 ~ +43			
	Обогрев	-7 ~ +24			
Заводская заправка хладагента, кг		R410A/1,8	R410A/2,6	R410A/2,8	R410A/2,85
Дополнительная заправка хладагента, г/м		30	30	30	30
Размеры (ШхВхГ), мм	Без упаковки	890x342x673	946x410x810	946x410x810	980x415x975
	В упаковке	995x398x740	1090x500x875	1090x500x885	1145x500x1080
Вес, кг	Без упаковки	53,9	68,1	72,2	89,1
	В упаковке	57,0	72,8	76,8	103,3

\*Рекомендованное отдельное подключение внутреннего блока - 1 фаза и нейтраль, 220-240 В, 50 Гц

## Коды ошибок

Running LED	Timer LED	КОД	ЗНАЧЕНИЕ
1 time	OFF	EH00	Ошибка чтения EEPROM внутр. блока
4 times	OFF	EH03	Ошибка контроля скорости вентилятора ВБ
6 times	OFF	EH60	Ошибка термистора T1 (Т помещения, ВБ)
6 times	OFF	EH6I	Ошибка термистора T2 (испаритель, ВБ)
8 times	OFF	EL0C	Обнаружение утечки хладагента
13 times	OFF	EH0E	Превышение уровня конденсата в поддоне
5 times	OFF	EC52	Ошибка термистора T3 (конденсатор, НБ)
9 times	OFF	EH0b	Ошибка связи между платой ВБ и дисплеем

Running LED	Timer LED	Defrosting LED	Alarm LED	КОД	Значение
Не горит	Мигает	Не горит	Не горит	E2	Обрыв или короткое замыкание датчика комнатной температуры
Мигает	Не горит	Не горит	Не горит	E3	Обрыв или короткое замыкание датчика температуры испарителя
Не горит	Не горит	Мигает	Не горит	E4	Обрыв или короткое замыкание датчика температуры конденсатора
Мигает	Мигает	Мигает	Мигает	E6	Неисправность наружного блока
Мигает	Мигает	Не горит	Не горит	E7	Внутренняя неисправность EEPROM
Мигает	Не горит	Не горит	Мигает	EC	Утечка хладагента
Не горит	Не горит	Не горит	Мигает	E8	Неисправность датчика уровня воды

## Модели трехфазные 36, 48, 60 кВт, универсальный наружный блок

Тип	Содержание	Светодиод 1	Светодиод 2	Светодиод 3
Неисправность	Чередование фаз	Мигает	Не горит	Не горит
Неисправность	Отсутствие фазы (А, В)	Мигает	Не горит	Не горит
Неисправность	Отсутствие фазы (С)	Не горит	Не горит	Не горит
Неисправность	Защита по низкому давлению	Мигает	Мигает	Выкл.
Неисправность	Перегрузка по току	Не горит	Не горит	Мигает
Неисправность	Неисправность платы	Мигает	Выкл.	Мигает
Неисправность	Размыкание или короткое замыкание цепи датчика T3	Не горит	Мигает	Мигает
Неисправность	Размыкание или короткое замыкание цепи датчика T4	Не горит	Мигает	Не горит
Неисправность	Защита конденсатора от перегрева	Мигает	Мигает	Мигает

Редкое мигание светодиодов 1 - 3 означает, что система находится в режиме ожидания.

## ИНДИКАЦИЯ СОСТОЯНИЯ ВНУТРЕННЕГО БЛОКА

Тип	Состояние	Индикаторы (LED)	Примечание
Нормальная работа	Режим ожидания	LED «Operation» мигает с частотой 0,5 Гц	Это нормальная работа блока, это не неисправность
	Система отключена	Все LED погашены	
	Система включена	LED «Operation» светится	
	Режим быстрого охлаждения	LED «Operation» мигает с частотой 5 Гц, LED «Timer» светится постоянно	

## Условия эксплуатации

Охлаждение	Температура наружного воздуха: от -15°C до +43°C
	Температура воздуха в помещении: от +16°C до +32°C
	Относительная влажность воздуха в помещении должна быть не выше 80%, иначе на поверхности кондиционера могут образоваться капли конденсата. При высокой влажности воздуха рекомендуется выбирать высокую скорость вращения вентилятора.
Обогрев (для моделей с режимом обогрева)	Температура наружного воздуха: от -15°C до +24°C
	Температура воздуха в помещении: от 0°C до +30°C
Осушение	Температура наружного воздуха: от +11°C до +43°C
	Температура наружного воздуха: от +10°C до +32°C

## Уход и обслуживание



### ВНИМАНИЕ!

Перед тем, как приступить к чистке, извлеките вилку из розетки.

### Чистка воздуховыпускной решетки и корпуса кондиционера:

- Для чистки решеток и корпуса внутреннего блока пользуйтесь мягкой тканью.
- Если решетки и корпус сильно загрязнены, то промойте их чистой водой или слабым моющим раствором.



### ВНИМАНИЕ!

- Во избежание деформации деталей и повреждения поверхности не пользуйтесь для чистки кондиционера бензином, органическими растворителями, чистящими порошками и другими химически активными веществами.
- Во избежание поражения электрическим током или пожара не допускайте попадания воды внутрь кондиционера.
- При чистке воздушных заслонок не нажимайте на них слишком сильно.
- Не эксплуатируйте кондиционер без воздушного фильтра. Попадание пыли внутрь кондиционера может привести к выходу его из строя.

### Чистка наружного блока:

1. Во избежание травм от острых кромок корпуса и теплообменника наружного блока будьте осторожны при чистке блока.
2. Регулярно очищайте воздухозаборную и воздуховыпускную решетки наружного блока от сора и грязи.
3. Регулярно проверяйте теплообменник и

прочие компоненты наружного блока. Для этого вызывайте специалистов из сервисного центра.

### Перед длительным перерывом в эксплуатации кондиционера

- Включите кондиционер на несколько часов в режиме вентиляции. Это позволит полностью просушить его внутренние полости.
- Отключите кондиционер кнопкой (ВКЛ/ОТКЛ) пульта дистанционного управления. Выньте вилку из розетки.

### Дополнительные рекомендации

- Если кондиционер подключен к сети электропитания, то электроэнергия потребляется, даже если он не работает. Поэтому для экономии электроэнергии при длительном перерыве в работе отключите кондиционер от сети электропитания.
- Если кондиционер долго не эксплуатируется, извлеките элементы питания из пульта дистанционного управления.
- После нескольких сезонов эксплуатации внутри кондиционера скапливается много мусора, поэтому рекомендуется время от времени проводить специальную чистку агрегата.

### Пуск кондиционера после длительного перерыва в эксплуатации

- Подключите кондиционер к сети электропитания за 12 часов до начала работы.
- Перед включением кондиционера убедитесь, что воздухозаборная и воздуховыпускная решетки кондиционера не загорожены посторонними предметами.

### Предпусковые проверки:

- Убедитесь, что воздушный фильтр установлен.
- Убедитесь, что воздухозаборная и воздуховыпускная решетки наружного блока не загорожены посторонними предметами.

## Чистка воздушного фильтра

- Воздушный фильтр очищает воздух, поступающий в кондиционер, от пыли и посторонних частиц. При загрязнении фильтра производительность кондиционера резко снижается. При постоянной эксплуатации кондиционера фильтр следует чистить каждые две недели.
  - Если кондиционер установлен в помещении с запыленной атмосферой, то воздушный фильтр следует чистить чаще.
  - Если фильтр сильно загрязнен, замените его новым (воздушные фильтры можно приобрести по отдельному заказу или купить в розничной продаже).
1. Сначала откройте воздухозаборную решетку. Для этого одновременно нажмите на фиксаторы решетки к середине, как показано на рисунке А, и потяните решетку вниз.
  2. Снимите воздухозаборную решетку.
  3. Извлеките воздушный фильтр.
  4. Очистите фильтр пылесосом или сполосните его в чистой воде. Если фильтр сильно загрязнен, почистите его мягкой щеткой и промойте в слабом моющем растворе, затем просушите в прохладном месте.



Рис. А

- При чистке фильтра пылесосом держите его загрязненной поверхностью вверх (рисунок 1).



Рис. 1

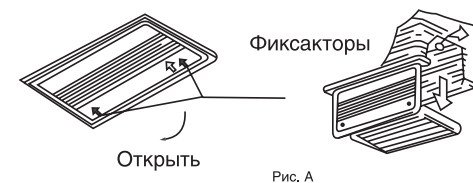

Рис. 2

- При промывании фильтра в воде держите его загрязненной поверхностью вниз (рисунок 2).



### ВНИМАНИЕ!

Не сушите фильтр на солнце или вблизи огня.

5. Установите воздушный фильтр в исходное положение.

## Монтаж кондиционера

### Выбор места для монтажа:

- В режиме охлаждения кондиционер удаляет влагу из воздуха, поэтому следует предусмотреть возможность прокладки шланга для отвода конденсата.
- Во избежание радиопомех устанавливайте кондиционер на расстоянии не менее 1 м от бытовых приборов, таких как телевизор, радиоприемник и т.п.
- Мощные радиопередатчики и другие источники высокочастотных помех могут вызвать нарушения в работе кондиционера. Поэтому перед установкой проконсультируйтесь по этому вопросу с представителем торговой организации, у которой Вы приобрели кондиционер.
- Не устанавливайте кондиционер в зоне возможной утечки легковоспламеняемых газов и жидкостей.
- Не устанавливайте кондиционер в зонах с высокой концентрацией паров машинного масла (мастерская, гараж), соли (на морском побережье) и серного газа (вблизи горячих источников) в атмосфере. При работе в таких условиях кондиционер быстро выходит из строя.

### Защита от шума и вибрации:

- Во избежание повышенного шума, вибрации установите наружный блок на жесткое основание.
- Позаботьтесь о том, чтобы шум и горячий воздух от наружного блока не доставляли неудобство соседям.
- Если агрегат сильно шумит, обратитесь к представителю торговой организации, у которой Вы приобрели кондиционер.

### Чрезмерный шум

- Устанавливайте кондиционер в месте, способном выдержать его вес, чтобы он работал с наименьшим шумом.
- Устанавливайте наружный блок кондицио-

нерва в месте, где выброс воздуха и шум от работы кондиционера не мешают соседям.

- Не устанавливайте какие-либо ограждения перед наружной частью кондиционера, т. к. это увеличивает шум.

#### Особенности режима ОБОГРЕВ

Предварительный нагрев.

Когда кондиционер начинает работать в режиме ОБОГРЕВ, теплый воздух начинает поступать только через 2-5 минут.

#### Размораживание наружного блока.

В процессе обогрева кондиционер будет автоматически размораживаться для увеличения своей производительности. Обычно это занимает от 5 до 15 минут. Во время размораживания вентиляторы не работают. После того, как размораживание завершено, режим обогрева включается автоматически.

**Перемещение кондиционера на новое место:** Для перемещения кондиционера на новое место обратитесь к представителю торговой

организации, у которой Вы приобрели кондиционер, поскольку это связано с удалением хладагента из системы, вакуумированием холодильного контура и проведением других специальных операций.

#### Электромонтаж:

- Вилка кабеля электропитания оснащена контактом защитного заземления, поэтому не заменяйте ее самостоятельно.
- Сетевая розетка должна соответствовать вилке кабеля электропитания.
- Не включайте и не отключайте кондиционер с помощью сетевой вилки. Пользуйтесь для этого пультом управления или выключателем, расположенным на внутреннем блоке.
- Если потребляемая кондиционером сила тока 16А и выше, то его подключение необходимо через распределительный электрощит.
- Для замены кабеля электропитания обратитесь в официальный сервисный центр.

## Устранение неисправностей

### Неисправности и их возможные причины:

Неисправность	Возможная причина	Действия
Кондиционер не работает	Перебои в электропитании	Подождите, пока восстановится электропитание
	Вилка не плотно вставлена в розетку	Плотно вставьте вилку в розетку
	Разрядились элементы питания пульта дистанционного управления	Замените элементы питания
	Задано время включения кондиционера по таймеру	Подождите, пока кондиционер включится по таймеру, или отмените настройку таймера
Недостаточная холодо- или теплопроизводительность	Задана слишком высокая или слишком низкая температура воздуха в помещении	Правильно задайте температуру воздуха
	Воздушный фильтр забит пылью	Очистите воздушный фильтр
	Посторонние предметы загораживают воздухозаборную или воздуховывпускную решетку наружного блока	Удалите посторонние предметы
Кондиционер работает, но не охлаждает и не обогревает помещение	Действует трехминутная задержка включения компрессора	Немного подождите
	Неправильно задана температура воздуха	Удалите посторонние предметы, затем включите кондиционер
	Неправильно задана температура воздуха	Правильно задайте температуру
Если кондиционер работает неисправно, немедленно отключите электропитание. По вопросам устранения неисправности обратитесь в торговое представительство фирмы-изготовителя, назовите модель кондиционера, условия эксплуатации и неисправность.		

Невозможно изменить настройку		
Неисправность	Возможная причина	Действия
Невозможно изменить скорость вращения вентилятора.	На дисплее отображается надпись «AUTO» (АВТОМАТИЧЕСКИЙ РЕЖИМ РАБОТЫ).	В автоматическом режиме кондиционер автоматически выбирает скорость вращения вентилятора.
	На дисплее отображается надпись «DRY» (ОСУШЕНИЕ).	В режиме осушения кондиционер автоматически выбирает скорость вращения вентилятора. Вручную выбрать скорость вращения вентилятора можно только в режимах ОХЛАЖДЕНИЕ, ВЕНТИЛИРОВАНИЕ и ОБОГРЕВ.

На дисплее не отображается значение температуры		
Неисправность	Возможная причина	Действия
На дисплее не отображается значение заданной температуры.	На дисплее отображается надпись FAN ONLY (режим ВЕНТИЛИРОВАНИЯ).	В режиме ВЕНТИЛИРОВАНИЯ задать температуру воздуха нельзя.

С дисплея исчезают значки		
Неисправность	Возможная причина	Действия
По истечении заданного времени работы по таймеру дисплей погас.	Кондиционер отключился по таймеру.	По истечении заданного времени работы по таймеру кондиционер отключается.
По истечении заданного времени работы по таймеру с дисплея исчезла надпись TIMER ON.	Кондиционер включился по таймеру.	По истечении заданного времени по таймеру кондиционер автоматически включается, и на панели управления загорается соответствующий индикатор.



### ОСТОРОЖНО!

При обнаружении следующих неисправностей немедленно отключите кондиционер и выньте вилку из розетки.

- Ненадежно выполняются команды, подаваемые с пульта управления или с помощью кнопки аварийного управления.
- Часто перегорает плавкий предохранитель или отключается автоматический выключатель.
- Внутри кондиционера попали посторонние предметы или вода.
- Другие нарушения в работе кондиционера.

Перед тем, как обратиться в сервисный центр или к специалисту по ремонту, ознакомьтесь со следующими особенностями работы кондиционера.

### Особенности работы кондиционера, не связанные с его неисправностью

#### 1. Из внутреннего блока выходит холодный белый туман

Возможные причины:

- Высокая влажность воздуха в охлаждаемом помещении (особенно в зонах с высокой концентрацией пыли и паров масла);
  - Если кондиционер включился в режиме ОБОГРЕВА сразу после завершения цикла оттаивания, из него могут выходить пары воды.
- #### 2. Необычный шум
- Во время работы может раздаваться продолжительный низкий шипящий звук. Он вызван течением хладагента в трубопроводах, соединяющих внутренний и наружный блоки.
  - Во время оттаивания или сразу после от-

ключения кондиционера может раздаваться шипящий звук, связанный с изменением расхода хладагента или прекращением его течения.

- При включении и отключении может быть слышно потрескивание, которое вызвано тепловым расширением пластмассовых деталей кондиционера при изменении их температуры.

### 3. Из внутреннего блока вылетает пыль

Это может произойти при первом включении после длительного перерыва в эксплуатации.

### 4. Из внутреннего блока исходит неприятный запах

Запах, исходящий от стен, мебели или возникающий при курении, может накапливаться в кондиционере и затем выходить в помещение.

### 5. Переход в режим ВЕНТИЛИРОВАНИЯ при включении режима ОХЛАЖДЕНИЯ (для блоков, выпущенных после 01.04.2014г.)

- Переход в режим вентиляции происходит автоматически для предотвращения обмерзания теплообменника. Через некоторое время режим охлаждения возобновится.
- При достижении заданного значения температуры воздуха компрессор отключается, и кондиционер работает в режиме вентиляции. То же происходит в режиме обогрева.

### Ремонт

Если возникли нарушения нормальной работы кондиционера, немедленно отключите электропитание и обратитесь в торговую организацию, у которой Вы приобрели кондиционер. Назовите модель, опишите условия эксплуатации и неисправность.

Не пытайтесь ремонтировать кондиционер самостоятельно, обратитесь к квалифицированному специалисту.

### Комплектация

- Кондиционер воздуха (наружный и внутренний блок);
- Крепления для монтажа на стену (только для внутреннего блока);
- Пульт ДУ;

- Инструкция (руководство пользователя);
- Гарантийный талон (в инструкции).

### Утилизация прибора

По истечении срока службы прибор должен подвергаться утилизации в соответствии с нормами, правилами и способами, действующими в месте утилизации. Не выбрасывайте прибор вместе с бытовыми отходами.

По истечении срока службы прибора, сдавайте его в пункт сбора для утилизации, если это предусмотрено нормами и правилами вашего региона. Это поможет избежать возможных последствий вредного влияния на окружающую среду и здоровье человека, а также будет способствовать повторному использованию компонентов изделия.

Информацию о том, где и как можно утилизировать прибор можно получить от местных органов власти.

### Дата изготовления

Дата изготовления указана на приборе.

### Срок эксплуатации

Срок эксплуатации прибора составляет 10 лет при условии соблюдения соответствующих правил по установке и эксплуатации.

## Сертификация продукции

Товар соответствует требованиям:

ТР ТС 010/2011 «О безопасности машин и оборудования»

ТР ТС 020/2011 «Электромагнитная совместимость технических средств»

### Изготовитель:

GD Midea Air-Conditioning Equipment Co.,Ltd.  
Lingang Road Beijiao Shunde Foshan Guangdong  
People's Republic of China 528311

ГД Мидэя Эйр-Кондиционинг Эквипмент  
КО.ЛТД

Город Биджао, район Шунде, Фошан Сити,  
провинция Гуангдонг, Китай, 528311

### Импортер в РФ и уполномоченная организация:

ООО "СЕВЕРКОН", 109052, г. Москва, вн. тер.  
г. муниципальный округ Нижегородский,  
Рязанский пр-кт, д.2, стр.86, этаж 4, пом. VI

LLC «SEVERCON», Russian Federation, 109052,  
Moscow, Nizhegorodsky municipal district,  
Ryazansky prospect, 2, building 86, floor 4, room 6

### Сделано в Китае



**Протокол о приемке оборудования  
после проведения пусконаладочных работ**

г. \_\_\_\_\_ " \_\_\_\_\_ " \_\_\_\_\_ 20\_\_ г.

Для проведения пусконаладочных работ предъявлено следующее оборудование: \_\_\_\_\_

смонтированное по адресу: \_\_\_\_\_

Установлено, что:

1. Проект разработан \_\_\_\_\_  
(наименование проектной организации, номера чертежей и даты).

2. Монтажные работы выполнены \_\_\_\_\_  
(наименование монтажной организации)

Примечание - Паяные соединения медных труб:

- .....(место пайки); - .....(число паяк)

3. Дата начала монтажных работ \_\_\_\_\_  
(время, число, месяц и год)

4. Дата окончания монтажных работ \_\_\_\_\_  
(время, число, месяц и год)

Установлено, что система кондиционирования готова (не готова) к тестовому запуску

Ответственный \_\_\_\_\_

ФИО монтажника /подпись/

Во время тестового запуска система кондиционирования проверена на всех режимах, предусмотренных заводом-изготовителем, и признана исправной. Устройства защиты срабатывают своевременно.

Пусконаладочные работы окончены.

\_\_\_\_\_ /подпись/

Работы принял. Претензий не имею

\_\_\_\_\_ /подпись/

**Протокол тестового запуска**

Тестовый запуск системы кондиционирования выполнен «\_\_» \_\_\_\_ 20\_\_ г. в \_\_\_\_\_. Во время тестового запуска определены основные параметры работы системы кондиционирования, представленные в таблице 1

**Таблица 1 - Параметры системы кондиционирования при тестовом запуске**

№	Контролируемый параметр	Требуется	Фактическое значение	
1	Рабочее напряжение, В	От 200 до 240		
2	Рабочий ток, А	Менее 110% от номинального значения	Охлаждение	
			Нагрев	
3	Перепад температуры воздуха на теплообменном аппарате испарительного блока, °С	Не менее 8	Охлаждение	
			Нагрев	
4	Перепад температуры воздуха на теплообменном аппарате компрессорно-конденсаторного блока, °С	От 5 до 12	Охлаждение	
			Нагрев	

Фактические значения параметров системы кондиционирования соответствуют (не соответствуют) требуемым значениям.

Во время тестового запуска система кондиционирования проверена на всех режимах, предусмотренных заводом-изготовителем, и признана исправной. Устройства защиты срабатывают своевременно.

Пусконаладочные работы окончены.

\_\_\_\_\_ /подпись/

Работы принял. Претензий не имею

\_\_\_\_\_ /подпись/

## ГАРАНТИЙНЫЙ ТАЛОН

Настоящий документ не ограничивает определенные законом права потребителей, но дополняет и уточняет оговоренные законом обязательства, предполагающие соглашение сторон либо договор

### Поздравляем Вас с приобретением техники отличного качества!

Убедительно просим вас во избежание недоразумений до установки/эксплуатации изделия внимательно изучить его инструкцию по эксплуатации. В конструкцию, комплектацию или технологию изготовления изделия, с целью улучшения его технических характеристик, могут быть внесены изменения. Такие изменения вносятся без предварительного уведомления Покупателя и не влекут обязательств по изменению/улучшению ранее выпущенных изделий. Дополнительную информацию об этом и других изделиях Вы можете получить у Продавца или по нашей информационной линии:

**Тел.: +7 (495) 252-08-28**  
**Режим работы: с 9:00 до 18:00 (пн-пт)**  
**E-mail: [service@severcon.ru](mailto:service@severcon.ru)**  
**Адрес в интернете: [www.severcon.ru](http://www.severcon.ru)**

### Внешний вид и комплектность изделия

Тщательно проверьте внешний вид изделия и его комплектность, все претензии по внешнему виду и комплектности предъявляйте Продавцу при покупке изделия. Гарантийное обслуживание купленного вами прибора осуществляется через Продавца, специализированные сервисные центры или монтажную организацию, проводившую установку прибора (если изделие нуждается в специальной установке, подключении или сборке). По всем вопросам, связанным с техобслуживанием изделия, обращайтесь в специализированные сервисные центры.

Подробная информация о сервисных центрах, уполномоченных осуществлять ремонт и техническое обслуживание изделия, находится на вышеуказанном сайте.

### Заполнение гарантийного талона

Внимательно ознакомьтесь с гарантийным талоном и проследите, чтобы он был правильно заполнен и имел штамп Продавца. При отсутствии штампа Продавца и даты продажи (либо кассового чека с датой продажи) гарантийный срок исчисляется с даты производства изделия. Запрещается вносить в гарантийный талон какие-либо изменения, а также стирать или переписывать указанные в нём данные. Гарантийный талон должен содержать: наименование и модель изделия, его серийный номер, дата продажи, а также имеется подпись уполномоченного лица и штамп Продавца. В случае неисправности прибора по вине изготовителя обязательство по устранению неисправности будет возложено на уполномоченную изготовителем организацию. В данном случае покупатель вправе обратиться к Продавцу. Ответственность за неисправность прибора, возникшую по вине организации, проводившей установку (монтаж) прибора возлагается на монтажную организацию, проводившей установку (монтаж) прибора. Для установки (подключения) изделия (если оно нуждается в специальной установке, подключении или сборке) рекомендуем обращаться в специализированные сервисные центры, где можете воспользоваться услугами квалифицированных специалистов. Продавец, уполномоченная изготовителем организация, импортер и изготовитель не несут ответственности за недостатки изделия, возникшие из-за его неправильной установки (подключения). Настоящая гарантия не дает права на возмещение и покрытие ущерба, произошедшего в результате переделки или регулировки изделия, без предварительного письменного согласия изготовителя, с целью приведения его в соответствие с национальными или местными техническими стандартами и нормами безопасности, действующими в любой другой стране, кроме РФ, где это изделие было первоначально продано.

ТИП	Гарантийный срок <sup>1</sup>
Бытовые сплит-системы on/off	3 (три) года
Бытовые сплит-системы инверторные	4 (четыре) года
Мульти сплит-системы	3 (три) года
Полупромышленные сплит-системы on/off, инверторные	4 (четыре) года
Дренажные насосы	1 (один) год

<sup>1</sup> Указанная гарантия на кондиционеры, требующие специального монтажа (кроме мобильных), действительна если монтаж кондиционера выполнен одной из Авторизованной Монтажной Организацией, и 1 год в случае, если монтаж кондиционера проведен неуполномоченной организацией. Гарантийные обязательства на монтаж таких кондиционеров несет на себе монтажная организация.

### Настоящая гарантия распространяется на производственный или конструкционный дефект изделия

Выполнение уполномоченным сервисным центром ремонтных работ и замена дефектных деталей изделия производится в сервисном центре или у Покупателя (по усмотрению сервисного центра). Гарантийный ремонт изделия выполняется в срок не более 45 дней. В случае, если во время устранения недостатков товара станет очевидным, что они не будут устранены в определенный соглашением сторон срок, стороны могут заключить соглашение о новом сроке устранения недостатков товара. Гарантийный срок на комплектующие изделия (детали, которые могут быть сняты с изделия без применения каких-либо инструментов, т. е. ящики, полки, решетки, корзины, насадки, щетки, трубки, шланги и др. подобные комплектующие) составляет 3 (три) месяца. Гарантийный срок на новые комплектующие изделия, установленные на изделие при гарантийном или платном ремонте, либо приобретенные отдельно от изделия, составляет 3 (три) месяца со дня выдачи Покупателю изделия по окончании ремонта, либо продажи последнему этих комплектующих. Настоящая гарантия действительна только на территории РФ на изделия, купленные на территории РФ.

Настоящая гарантия не дает права на возмещение и покрытие ущерба, произошедшего в результате переделки или регулировки изделия, без предварительного письменного согласия изготовителя, с целью приведения его в соответствие с национальными или местными техническими стандартами и нормами безопасности, действующими в любой другой стране, кроме РФ, в которой это изделие было первоначально продано.

### Настоящая гарантия не распространяется на:

- периодическое обслуживание и сервисное обслуживание изделия (чистку, замену фильтров или устройств, выполняющих функции фильтров);
- любые адаптации и изменения изделия, в т. ч. с целью усовершенствования и расширения обычной сферы его применения, которая указана в Инструкции по эксплуатации изделия, без предварительного письменного согласия изготовителя;
- аксессуары, входящие в комплект поставки.

### Настоящая гарантия также не предоставляется в случаях:

- если будет полностью/частично изменен, стерт, удален или будет неразборчив серийный номер изделия;
- использования изделия не по его прямому назначению, не в соответствии с его Инструкцией по эксплуатации, в том числе, эксплуатации изделия с перегрузкой или совместно со вспомогательным оборудованием, не рекомендуемым Продавцом, уполномоченной изготовителем организацией, импортером, изготовителем;
- наличия на изделии механических повреждений (сколов, трещин и т. д.), воздействий на изделие чрезмерной силы, химически агрессивных веществ,

высоких температур, повышенной влажности/запыленности, концентрированных паров, если что-либо из перечисленного стало причиной неисправности изделия;

- ремонта/наладки/инсталляции/адаптации/пуска изделия в эксплуатацию не уполномоченными на то организациями/лицами; стихийных бедствий (пожар, наводнение и т. д.) и других причин, находящихся вне контроля Продавца, уполномоченной изготовителем организации, импортера, изготовителя и Покупателя, которые причинили вред изделию;
- неправильного подключения изделия к электрической или водопроводной сети, а также неисправностей (несоответствие рабочих параметров) электрической или водопроводной сети и прочих внешних сетей;
- дефектов, возникших вследствие попадания внутрь изделия посторонних предметов, жидкостей, кроме предусмотренных инструкцией по эксплуатации, насекомых и продуктов их жизнедеятельности и т. д.;
- неправильного хранения изделия;
- необходимости замены ламп, фильтров, элементов питания, аккумуляторов, предохранителей, а также стеклянных/фарфоровых/матерчатых и перемещаемых вручную деталей и других дополнительных быстоизнашивающихся/сменных деталей изделия, которые имеют собственный ограниченный период работоспособности, в связи с их естественным износом;
- дефектов системы, в которой изделие использовалось как элемент этой системы;
- дефектов, возникших вследствие невыполнения Покупателем указанной ниже Памятки по уходу за кондиционером.

### Особые условия гарантийного обслуживания кондиционеров

Настоящая гарантия не распространяется на недостатки работы изделия в случае, если Покупатель по своей инициативе (без учета соответствующей информации Продавца) выбрал и купил кондиционер надлежащего качества, но по своим техническим характеристикам не предназначенный для помещения, в котором он был впоследствии установлен Покупателем.

Уважаемый Покупатель! Напоминаем, что неквалифицированный монтаж кондиционеров может привести к его неправильной работе и, как следствие, к выходу изделия из строя. Монтаж данного оборудования должен производиться согласно документу СТО НОСТРОЙ № 25 о «Монтаже и пусконаладке испарительных компрессорно-конденсаторных блоков систем кондиционирования в зданиях и сооружениях». Гарантию на монтажные работы и связанные с ними недостатки в работе изделия несет монтажная организация. Производитель (продавец) вправе отказать в гарантии на изделие, смонтированное и введенное в эксплуатацию с нарушением стандартов и инструкций.

### Особые условия гарантийного обслуживания водонагревательных приборов

Настоящая гарантия не предоставляется, если неисправности в водонагревательных приборах возникли в результате: замерзания или всего лишь однократного превышения максимально допустимого давления воды, указанного на заводской табличке с характеристиками водонагревательного прибора; эксплуатации без защитных устройств или устройств, не соответствующих техническим характеристикам водонагревательных приборов; использование коррозионно-активной воды; коррозии от электрохимической реакции, несвоевременного технического обслуживания водонагревательных приборов в соответствии с инструкцией по эксплуатации (в том числе: несоблюдение установленных инструкцией периодичности и сроков проведения технического обслуживания в объеме, указанном в инструкции).

### Особые условия эксплуатации кондиционеров

Настоящая гарантия не предоставляется, когда по требованию/желанию Покупателя в нарушение действующих в РФ требований СНиПов, стандартов и иной технической документации: был неправильно подобран и куплен кондиционер(-ы) для конкретного помещения; были неправильно смонтирован(-ы) (установлен(-ы) блок(-и) купленного Покупателем кондиционера. Также обращаем внимание Покупателя на то, что в соответствии с Жилищным Кодексом РФ Покупатель обязан согласовать монтаж купленного кондиционера(-ов) с эксплуатирующей организацией и компетентными органами исполнительной власти субъекта Российской Федерации. Продавец, Уполномоченная изготовителем организация, Импортёр, Изготовитель снимают с себя всю ответственность за любые неблагоприятные последствия, связанные с использованием купленного кондиционера(-ов) без утвержденного плана монтажа и разрешения вышеуказанных организаций.

### Особенности эксплуатации увлажнителей воздуха, воздухоочистителей и осушителей

1. В обязательном порядке при эксплуатации ультразвуковых увлажнителей воздуха следует использовать оригинальный (фирменный) фильтр-картридж для умягчения воды. При наличии фильтра-картриджа рекомендуется использовать водопроводную воду без предварительной обработки или очистки. Срок службы фильтра-картриджа зависит от степени жесткости используемой воды и может непрогнозируемо уменьшаться, в результате чего возможно образование белого осадка вокруг увлажнителя воздуха и на мембране самого увлажнителя воздуха (данный осадок может не удаляться и при помощи прилагаемой к увлажнителю воздуха щетки). Для снижения вероятности возникновения такого осадка фильтр-картридж требует своевременной периодической замены. Вследствие выработки ресурса фильтров у увлажнителей воздуха может снижаться производительность выхода вла-

ги, что требует регулярной периодической замены фильтров в соответствии с инструкцией по эксплуатации. За перечисленные в настоящем пункте неисправности увлажнителей воздуха и возникший в связи с такими неисправностями какой-либо ущерб у Покупателя и третьих лиц Продавец, Уполномоченная изготовителем организация, Импортёр, Изготовитель ответственности не несут и настоящая гарантия на такие неисправности увлажнителей воздуха не распространяется. При эксплуатации увлажнителей воздуха рекомендуется использовать только оригинальные (фирменные) аксессуары изготовителя.

2. Перед началом эксплуатации воздухоочистителя извлеките фильтры из упаковки. Для нормального распределения очищенного воздуха по объему помещения не устанавливайте воздухоочиститель в воздушном потоке (на сквозняке, перед вентилятором и т. д.). Повреждение фильтра может привести к снижению эффективности очистки воздуха. Скопившаяся на фильтре пыль можно аккуратно удалить с помощью пылесоса. Мыть фильтр воздухоочистителя водой не допускается.

3. При эксплуатации осушителя во избежание утечек воды и сильного шума устанавливайте прибор на ровной поверхности. Для обеспечения эффективного осушения закрывайте окна и двери обслуживаемого помещения. При перемещении прибора соблюдайте особую осторожность: не ударяйте, не наклоняйте и не допускайте его падения. Перед включением прибора убедитесь, что бак для сбора конденсата установлен правильно.

### Особые условия эксплуатации жидкотопливных нагревателей

Эксплуатация жидкотопливных нагревателей должна осуществляться совершеннолетними лицами, изучившими Руководство по эксплуатации. Недопустимо применение нагревателей без присмотра и доступ к ним посторонних. При работе нагревателей должна быть обеспечена стабильная вентиляция отапливаемого помещения, в котором не должно быть горючих, легковоспламеняющихся и взрывоопасных веществ в любом состоянии. Объем отапливаемого помещения не должен превышать мощности нагревателей. Топливо и параметры электросети должны соответствовать требованиям производителя. Перед каждым включением нагревателей необходимо проверять состояние сетевого кабеля и герметичность топливной системы.

### Памятка по уходу за кондиционером:

1. Один раз в 2 недели (при интенсивной эксплуатации чаще), контролируйте чистоту воздушных фильтров во внутреннем блоке (см. инструкцию по эксплуатации). Защитные свойства этих фильтров основаны на электростатическом эффекте, поэтому даже при незначительном загрязнении фильтр перестает выполнять свои функции;

2. Один раз в год необходимо проводить профилактические работы, включающие в себя очистку от пыли и грязи теплообменников внутреннего и внешнего

блоков, проверку давления в системе, диагностику всех электронных компонентов кондиционера, чистку дренажной системы. Данная процедура предотвратит появление неисправностей и обеспечит надежную работу вашего кондиционера;

3. Один раз в год (лучше весной), при необходимости, следует вычистить теплообменник наружного блока и проверить работу кондиционера на всех режимах. Это обеспечит надежную работу Вашего кондиционера.

Покупатель предупрежден о том, что в соответствии с п. 11 «Перечня непродовольственных товаров надлежащего качества, не подлежащих обмену», утвержденному Постановлением Правительства РФ от 31 декабря 2020 г. N 2463, он не вправе требовать обмена купленного изделия в порядке со ст. 25 Закона РФ от 07.02.1992 N 2300-1 «О защите прав потребителей» и ст. 502 ГК РФ. С момента подписания Покупателем Гарантийного талона считается, что:

- вся необходимая информация о купленном изделии и его потребительских свойствах предоставлена Покупателю в полном объеме, в соответствии со ст. 10 Закона РФ от 07.02.1992 N 2300-1 «О защите прав потребителей»;
- покупатель получил Инструкцию по эксплуатации купленного изделия на русском языке и .....

.....;

- покупатель ознакомлен и согласен с условиями гарантийного обслуживания/особенностями эксплуатации купленного изделия;
- покупатель ознакомился с Памяткой по уходу за кондиционером и обязуется выполнять указанные в ней правила;
- покупатель претензий к внешнему виду/комплектности

.....  
если изделие проверялось в присутствии Покупателя, написать «работе»

купленного изделия не имеет.

Подпись Покупателя: .....

Дата: .....

Заполняется продавцом



**ГАРАНТИЙНЫЙ ТАЛОН**  
*сохраняется у клиента*

Модель \_\_\_\_\_  
Серийный номер \_\_\_\_\_  
Дата продажи \_\_\_\_\_  
Название продавца \_\_\_\_\_  
Адрес продавца \_\_\_\_\_  
Телефон продавца \_\_\_\_\_  
Подпись продавца \_\_\_\_\_  
Печать продавца \_\_\_\_\_

Изымается мастером при обслуживании



**УНИВЕРСАЛЬНЫЙ ОТРЫВНОЙ ТАЛОН**  
*на гарантийное обслуживание*

Модель \_\_\_\_\_  
Серийный номер \_\_\_\_\_  
Дата продажи \_\_\_\_\_  
Дата приема в ремонт \_\_\_\_\_  
№ заказа-наряда \_\_\_\_\_  
Проявление дефекта \_\_\_\_\_  
Ф.И.О. клиента \_\_\_\_\_  
Адрес клиента \_\_\_\_\_  
Телефон клиента \_\_\_\_\_  
Дата ремонта \_\_\_\_\_  
Подпись мастера \_\_\_\_\_

Заполняется продавцом



**ГАРАНТИЙНЫЙ ТАЛОН**  
*сохраняется у клиента*

Модель \_\_\_\_\_  
Серийный номер \_\_\_\_\_  
Дата продажи \_\_\_\_\_  
Название продавца \_\_\_\_\_  
Адрес продавца \_\_\_\_\_  
Телефон продавца \_\_\_\_\_  
Подпись продавца \_\_\_\_\_  
Печать продавца \_\_\_\_\_

Изымается мастером при обслуживании



**УНИВЕРСАЛЬНЫЙ ОТРЫВНОЙ ТАЛОН**  
*на гарантийное обслуживание*

Модель \_\_\_\_\_  
Серийный номер \_\_\_\_\_  
Дата продажи \_\_\_\_\_  
Дата приема в ремонт \_\_\_\_\_  
№ заказа-наряда \_\_\_\_\_  
Проявление дефекта \_\_\_\_\_  
Ф.И.О. клиента \_\_\_\_\_  
Адрес клиента \_\_\_\_\_  
Телефон клиента \_\_\_\_\_  
Дата ремонта \_\_\_\_\_  
Подпись мастера \_\_\_\_\_

**КУПОНЫ  
ТЕХОБСЛУЖИВАНИЯ**

Техническое обслуживание  
произведено \_\_\_\_\_  
Компания \_\_\_\_\_  
Мастер \_\_\_\_\_  
Дата \_\_\_\_\_

Печать и подпись

**КУПОНЫ  
ТЕХОБСЛУЖИВАНИЯ**

Техническое обслуживание  
произведено \_\_\_\_\_  
Компания \_\_\_\_\_  
Мастер \_\_\_\_\_  
Дата \_\_\_\_\_

Печать и подпись

**КУПОНЫ  
ТЕХОБСЛУЖИВАНИЯ**

Техническое обслуживание  
произведено \_\_\_\_\_  
Компания \_\_\_\_\_  
Мастер \_\_\_\_\_  
Дата \_\_\_\_\_

Печать и подпись

**КУПОНЫ  
ТЕХОБСЛУЖИВАНИЯ**

Техническое обслуживание  
произведено \_\_\_\_\_  
Компания \_\_\_\_\_  
Мастер \_\_\_\_\_  
Дата \_\_\_\_\_

Печать и подпись

Для заметок

Для заметок



[www.ferrum-aircond.ru](http://www.ferrum-aircond.ru)