

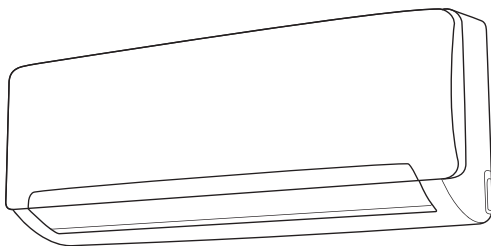

# Руководство по эксплуатации Гарантийный талон

Сплит-системы настенного типа



iFIS09F2C | iFOS09F2C

iFIS12F2C | iFOS12F2C

iFIS18F2C | iFOS18F2C

iFIS24F2C | iFOS24F2C

**ДОПОЛНИТЕЛЬНАЯ ИНФОРМАЦИЯ  
И ИНСТРУКЦИЯ ПО МОНТАЖУ ДОСТУПНА НА САЙТЕ**



Перед началом эксплуатации прибора внимательно изучите данное руководство и храните его в доступном месте



## Содержание

<b>2</b>	Используемые обозначения
<b>3</b>	Правила безопасности
<b>3</b>	Назначение
<b>4</b>	Устройство кондиционера
<b>5</b>	Управление кондиционером
<b>14</b>	Уход и обслуживание
<b>15</b>	Технические характеристики
<b>16</b>	Устранение неисправностей
<b>17</b>	Срок эксплуатации
<b>18</b>	Установка модуля WLAN
<b>24</b>	Коды ошибок
<b>26</b>	Условия эксплуатации
<b>26</b>	Комплектация
<b>26</b>	Утилизация прибора
<b>26</b>	Дата изготовления
<b>26</b>	Гарантия
<b>27</b>	Сертификация продукции
<b>28</b>	Протокол о приемке оборудования
<b>30</b>	Гарантийный талон

## Используемые обозначения



### ВНИМАНИЕ!

Требования, несоблюдение которых может привести к тяжелой травме или серьезному повреждению оборудования.



### ОСТОРОЖНО!

Требования, несоблюдение которых может привести к серьезной травме или летальному исходу.



## ВАЖНО ЗНАТЬ

1. Если поврежден кабель питания, он должен быть заменен авторизованной сервисной службой во избежание серьезных травм.
2. Кондиционер воздуха должен быть установлен с соблюдением существующих местных норм и правил эксплуатации электрических сетей.
3. Производитель оставляет за собой право без предварительного уведомления покупателя вносить изменения в конструкцию, комплектацию или технологию изготовления изделия с целью улучшения его свойств.
4. В тексте и цифровых обозначениях руководства могут быть допущены опечатки.
5. На корпусе прибора есть этикетка, на которой указаны основные технические характеристики кондиционера воздуха.
6. После установки кондиционера электрическая вилка должна находиться в доступном месте.
7. Неисправные батарейки пульта должны быть заменены.
8. Кондиционер должен быть установлен на достаточно надежных кронштейнах.
9. Если после прочтения руководства у вас останутся вопросы по эксплуатации прибора, обратитесь к продавцу или в специализированный сервисный центр для получения разъяснений.
10. Важные меры предосторожности и описание работы прибора, содержащиеся в данном руководстве, не включают всех возможных режимов и ситуаций, которые могут встречаться в процессе эксплуатации кондиционера воздуха. Необходимо понимать, что здравый смысл, осторожность и тщательность являются факторами, которые невозможно «встроить» ни в один прибор.

## Правила безопасности



### ВНИМАНИЕ!

- Использование кондиционера при низких температурах может привести к его неисправности.
- Монтаж кондиционера должен осуществляться квалифицированными специалистами официального дилера.
- Перед установкой кондиционера убедитесь, что параметры местной электрической сети соответствуют параметрам, указанным на табличке с техническими данными прибора.
- Не допускается установка кондиционера в местах возможного скопления легковоспламеняющихся газов и помещениях с повышенной влажностью (ванные комнаты, зимние сады).
- Не устанавливайте кондиционер вблизи источников тепла.
- Чтобы избежать сильной коррозии кондиционера, не устанавливайте наружный блок в местах возможного попадания на него соленой морской воды.
- Все кабели и розетки должны соответствовать техническим характеристикам прибора и электрической сети.
- Кондиционер должен быть надежно заземлен.



### ВНИМАНИЕ!

- Внимательно прочитайте эту инструкцию перед установкой и эксплуатацией кондиционера, если у вас возникнут вопросы обращайтесь к официальному дилеру производителя.
- Используйте прибор только по назначению указанному в данной инструкции.
- Не храните бензин и другие летучие и легковоспламеняющиеся жидкости вблизи кондиционера – это очень опасно.
- Кондиционер не дает притока свежего воздуха. Чаще проветривайте помещение, особенно если в помещении работают приборы на жидком топливе, которые снижают количество кислорода в воздухе.



### ОСТОРОЖНО!

- Не подключайте и не отключайте кондиционер от электрической сети, вынимая вилку из розетки, используйте кнопку ВКЛ/ВЫКЛ.
- Не засовывайте посторонние предметы в воздухозаборные решетки кондиционера. Это опасно, т.к. вентилятор вращается с высокой скоростью.
- Не позволяйте детям играть с кондиционером.
- Не охлаждайте и не нагревайте воздух в помещении очень сильно если в нем находятся дети или инвалиды.

## Назначение

Прибор предназначен для охлаждения, обогрева, осушения и вентиляции воздуха в бытовых помещениях.

## Устройство кондиционера

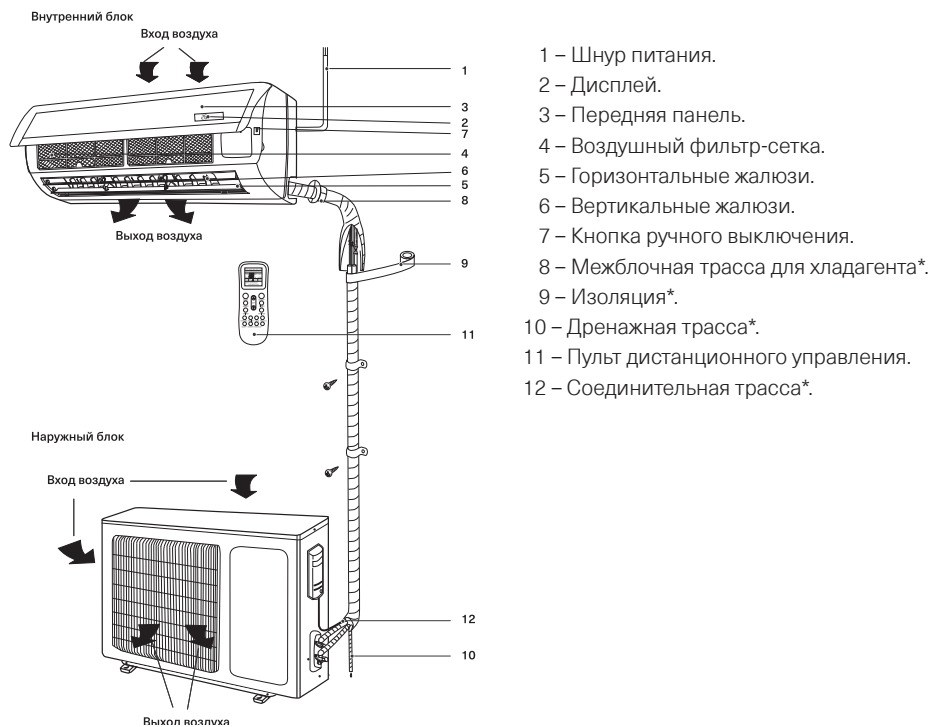

- 1 – Шнур питания.
- 2 – Дисплей.
- 3 – Передняя панель.
- 4 – Воздушный фильтр-сетка.
- 5 – Горизонтальные жалюзи.
- 6 – Вертикальные жалюзи.
- 7 – Кнопка ручного выключения.
- 8 – Межблочная трасса для хладагента\*.
- 9 – Изоляция\*.
- 10 – Дренажная трасса\*.
- 11 – Пульт дистанционного управления.
- 12 – Соединительная трасса\*.

Воздухозаборная решетка	Воздух из помещения забирается через эту секцию и проходит через воздушный фильтр, на котором задерживается пыль.
Воздуховыпускная решетка	Кондиционированный воздух выходит из кондиционера через воздуховыпускную решетку.
Пульт ДУ	С помощью беспроводного пульта ДУ, можно включать и выключать кондиционер, выбирать режим работы, регулировать температуру, скорость вращения вентилятора, устанавливать работу кондиционера по таймеру, регулировать угол наклона жалюзи.
Межблочная трасса для хладагента	Внутренний и наружный блоки кондиционера соединены между собой медными трубками по которым течет хладагент.
Наружный блок	В наружном блоке находится компрессор, мотор-вентилятор, теплообменник и другие электрические части.
Дренажный шланг	Влага из воздуха конденсируется и отводится наружу через дренажный шланг.

### ПРИМЕЧАНИЕ

Этот инверторный кондиционер воздуха состоит из внутреннего и наружного блоков. Управление кондиционером возможно с пульта ДУ.

В комплект поставки сплит системы входит:

- Внутренний блок – 1 шт.
- Наружный блок – 1 шт.
- Пульт дистанционного управления - 1 шт.
- Батареи AAA для пульта дистанционного управления – 2шт.\*\*\*
- Держатель настенный для пульта дистанционного управления -1 шт.
- Крепежная планка для внутреннего блока – 1шт.
- Дренажная трубка 0,5м – 1 шт.

\* Не входит в комплект поставки.

\*\* Внешний вид блоков Вашего кондиционера может отличаться от схематичных изображений в инструкции.

\*\*\* В зависимости от партии поставки батарейки могут не входить в комплект.

## Пульт дистанционного управления

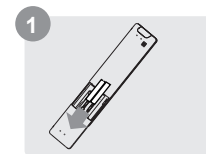

ВСТАВЬТЕ ЭЛЕМЕНТЫ ПИТАНИЯ

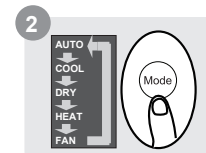

ВЫБЕРИТЕ РЕЖИМ

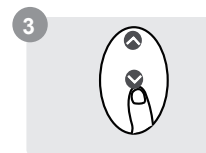

УСТАНОВИТЕ ТЕМПЕРАТУРУ

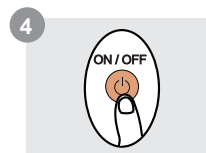

НАЖМИТЕ КНОПКУ ВКЛЮЧЕНИЯ

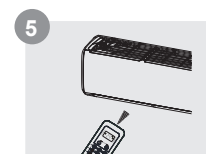

НАПРАВЬТЕ ПУЛЬТ НА ВНУТРЕННИЙ БЛОК

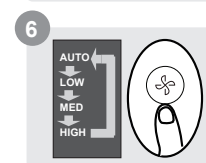

УСТАНОВИТЕ СКОРОСТЬ ВРАЩЕНИЯ ВЕНТИЛЯТОРА

### Установка и замена элементов питания

В комплекте с вашим кондиционером могут поставляться два элемента питания (у определенных моделей). Вставьте их в пульт дистанционного управления прежде, чем начинать пользоваться им.

1. Чтобы открыть отсек для батарей, сдвиньте вниз расположенную сзади крышку ПДУ.
2. Для правильной ориентации батареи обращайте внимание на символы (+) и (-) внутри отсека.
3. Закройте крышку батарейного отсека.

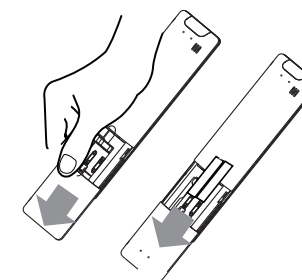

**ВКЛ./ВЫКЛ.**  
Кнопка включения/выключения кондиционера.

**ТЕМПЕРАТУРА** ^  
Кнопка повышения значения температуры с шагом 1 °C. Макс. значение температуры: 30°C.  
ПРИМЕЧАНИЕ: Удерживайте нажатыми кнопки v и ^ в течение 3 секунд для переключения показаний температуры между °C и °F.

**SET [УСТАНОВКА]**  
Кнопка последовательного выбора функций:  
☞ → Слежение (Δ) → Режим AP (☞) ...  
Когда на дисплее начнёт мигать значок выбранной функции, подтвердите выбор нажатием кнопки OK.

**ТЕМПЕРАТУРА** v  
Кнопка уменьшения значения температуры с шагом 1°C. Мин. значение температуры: 17°C.

### FAN SPEED [СКОРОСТЬ ВЕНТИЛЯТОРА]

Кнопка последовательного переключения скорости вращения вентилятора:  
Авто - Низкий-Средний-Высокий

Удержание данной кнопки в течение 2 секунд активирует функцию Silence (Тишина)

### SWING [УПРАВЛЕНИЕ ДВИЖЕНИЕМ ЖАЛЮЗИ]

Кнопка запуска и остановки движения горизонтальных жалюзи. Удерживание нажатой в течение 2 секунд запускает функцию автоматического качания вертикальных жалюзи.

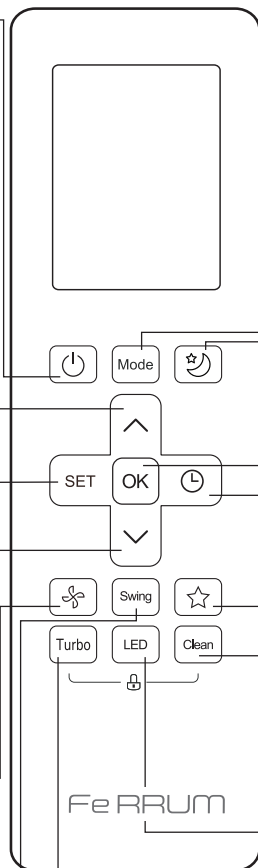

### Turbo [ТУРБО]

Режим повышенной мощности предназначен для максимально быстрого достижения заданной температуры

### MODE [РЕЖИМ]

Кнопка последовательного выбора рабочих режимов:  
АВТО → ОХЛАЖДЕНИЕ → ОСУШЕНИЕ → НАГРЕВ → ВЕНТИЛЯЦИЯ

### SLEEP [СОН]

Функция экономии энергии в часы сна.

### OK

Служит для подтверждения выбранных настроек.

### TIMER [ТАЙМЕР]

Устанавливает таймер включения и выключения кондиционера

### SHORT CUT [БЫСТРЫЙ ДОСТУП]

Эта функция используется для сохранения текущих настроек или возврата к предыдущим настройкам.

### CLEAN [ОЧИСТКА]

Кнопка включения и выключения функции самоочистки "Self Clean" или активной очистки "Active Clean" (Зависит от модели пульта ДУ)

### LED [ИНДИКАЦИЯ]

Кнопка включения и выключения светодиодного дисплея и звукового сигнала внутреннего блока (в зависимости от модели) для создания атмосферы тишины и покоя.

Информация на дисплее пульта ДУ отображается, если питание ПДУ подано.

Индикатор передачи сигнала  
Появляется во время передачи сигнала с ПДУ на внутренний блок

ON  
Индикатор ТАЙМЕРА ВКЛЮЧЕНИЯ

OFF  
Индикатор ТАЙМЕРА ВЫКЛЮЧЕНИЯ

Индикатор мало шумного режима (Silence)

Индикатор СКОРОСТИ ВЕНТИЛЯТОРА  
Отображает установленную скорость вентилятора:

Низкий	☞
Средний	☞
Высокий	☞
Автоматический	☞       AUTO

### Примечание:

Все виды индикации на ЖКИ приведены здесь только для наглядности. Во время работы на дисплее отображает лишь необходимую индикацию.

- Индикатор функции Fresh\*
- Индикатор режима сна [Sleep]
- Индикатор функции слежения [Follow me]
- Индикатор функции беспроводного управления
- Индикатор низкого заряда батарей (если мигает)



Отображение РЕЖИМОВ  
Отображает выбранный режим, а именно:

A ❄️ 💧 ☀️ 🌀  
AUTO COOL DRY HEAT FAN

Индикатор режима ECO  
Отображается при включении функции ECO\*

Индикатор GEAR  
Отображается при включении функции GEAR\*

Индикатор [LOCK]  
Отображается при включении блокировки.

Индикатор температуры/таймера/скорости вентилятора  
По умолчанию отображает заданную температуру или скорость вентилятора, а при использовании таймеров включения/выключения — значения настройки.

- Диапазон температур: 17-30°C / 20-28°C (В зависимости от модели пульта ДУ)
- Диапазон настройки таймера: 0-24 часа
- В режиме вентиляции (FAN) этот индикатор не горит.

\*Данная функция может быть не доступна в зависимости от комплектации устройства



### ВНИМАНИЕ!

Убедитесь в том, что электропитание на кондиционер подано.

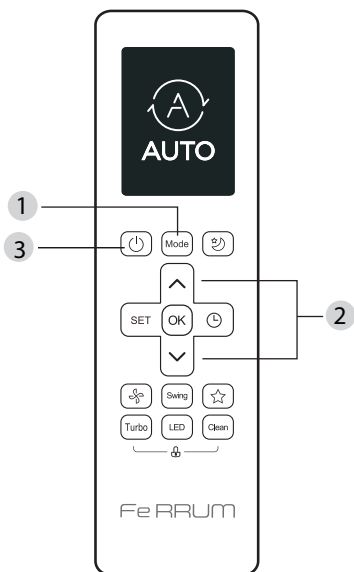

### Режим ОХЛАЖДЕНИЕ

1. Нажимая кнопку MODE, выберите режим COOL.
2. Кнопками  $\wedge$  или  $\vee$  задайте желаемую температуру.
3. Нажмите кнопку FUN для выбора скорости вентилятора на Автоматический-Низкий-Средний и Высокий режим.
4. Нажмите кнопку ON/OFF чтобы включить кондиционер.

### Установка температуры

Диапазон рабочих температур устройств составляет: 17-30°C / 20-28°C.

Значения задаваемой температуры можно изменять с шагом 1 °C.

### Автоматический режим

В режиме AUTO, в зависимости от заданной температуры, происходит автоматический выбор режима охлаждения или нагрева.

1. Нажмите кнопку MODE, чтобы выбрать режим AUTO.
2. Кнопками  $\wedge$  или  $\vee$  задайте желаемую темпе-

ратуру.

3. Нажмите кнопку ON/OFF чтобы включить кондиционер.

**ПРИМЕЧАНИЕ:** В режиме AUTO выбрать скорость вращения вентилятора нельзя.

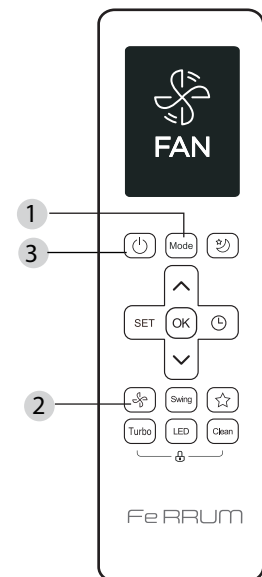
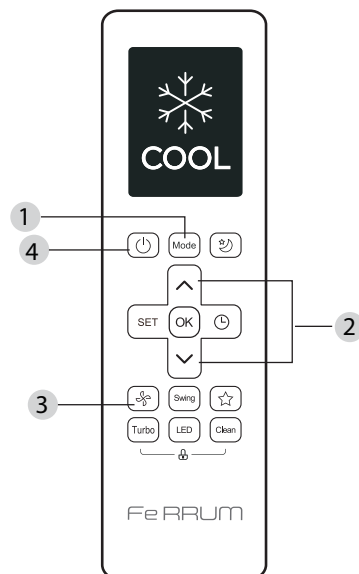

### Режим ВЕНТИЛЯЦИЯ

1. Нажимая кнопку MODE, выберите режим FAN.
2. Нажмите кнопку FAN для выбора скорости вентилятора на Автоматический-Низкий-Средний и Высокий режим.
3. Нажмите кнопку ON/OFF чтобы включить кондиционер.

**ПРИМЕЧАНИЕ:** В режиме FAN задать температуру нельзя. Поэтому на индикаторном ЖК-дисплее ПДУ температура отображаться не будет.

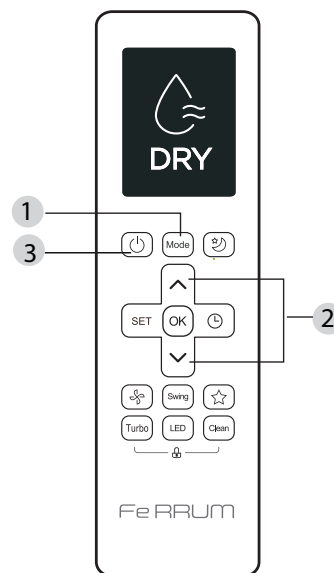

### Режим ОСУШЕНИЕ

1. Нажимая кнопку MODE, выберите режим DRY.
2. Кнопками  $\wedge$  или  $\vee$  задайте желаемую температуру.
3. Нажмите кнопку ON/OFF чтобы включить кондиционер.

**ПРИМЕЧАНИЕ:** В режиме DRY скорость вращения вентилятора изменить нельзя.

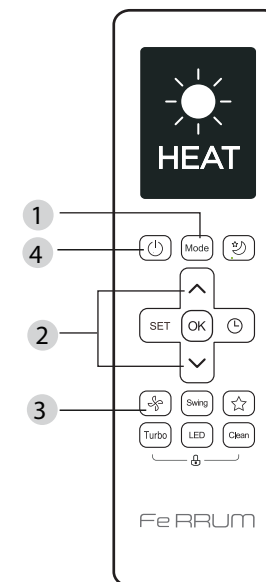

### Режим НАГРЕВ

1. Нажимая кнопку MODE, выберите режим HEAT.
2. Кнопками  $\wedge$  или  $\vee$  задайте желаемую температуру.
3. Нажмите кнопку FAN для выбора скорости вентилятора на Автоматический-Низкий-Средний и Высокий режим.
4. Нажмите кнопку ON/OFF чтобы включить кондиционер.

**ПРИМЕЧАНИЕ:** Эффективность действия режима НАГРЕВ снижается при падении температуры наружного воздуха.

### Настройка функции TIMER [ТАЙМЕР]

ТАЙМЕР позволяет задать период времени, по истечении которого кондиционер автоматически включится или выключится.

### Настройка таймера включения

Нажатием кнопки TIMER запустите процедуру настройки времени включения.

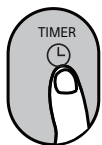

Нескольким нажатиями кнопок  $\wedge$  или  $\vee$  выберите желаемое время включения кондиционера.

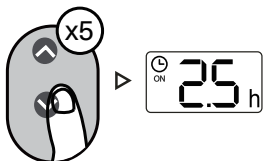

Направьте пульт на внутренний блок и держите в течение 1 секунды для активации таймера включения.



### Настройка таймера выключения

Нажатием кнопки TIMER запустите процедуру настройки времени выключения.

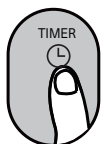

Нескольким нажатиями кнопок  $\wedge$  или  $\vee$  выберите желаемое время выключения кондиционера.

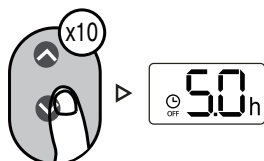

Направьте пульт на внутренний блок и держите в течение 1 секунды для активации таймера включения.



#### ПРИМЕЧАНИЕ:

1. При настройке таймеров включения и выключения каждое нажатие изменяет значение на 30 мин до достижения 10 часов. В диапазоне значений времени от 10 до 24 часов шаг изменения настройки составляет 1 час. (Например, при пятикратном нажатии будет установлено значение 2,5 ч, при нажатии 10 раз - 5 ч) По достижении 24 ч таймер сбрасывается на 0,0.  
2. Отключение обеих функций выполняется установкой таймера на 0,0 ч.

### Настройка таймера включения и выключения (пример)

Помните, что задаваемые в обоих таймерах значения времени означают периоды в часах, отсчитываемые с текущего момента.

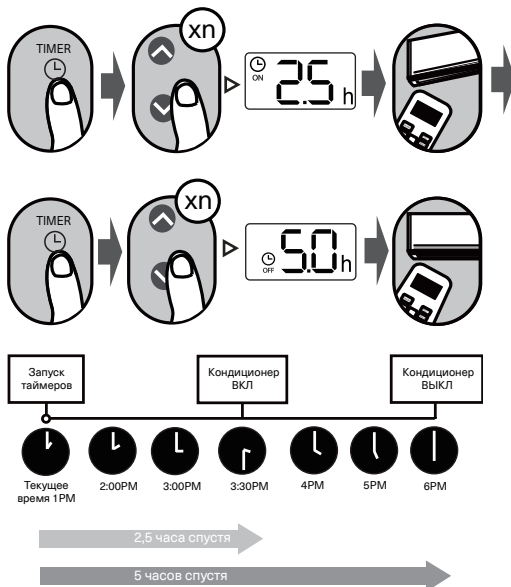

Пример: Если текущее время 13:00, то при установке таймера, как описано выше, устройство включится через 2,5 часа (15:30) и выключится в 18:00.

### Функция перемещения жалюзи

[Изменение положения жалюзи]

Нажмите кнопку SWING



При нажатии кнопки SWING горизонтальные жалюзи начнут автоматически двигаться вверх-вниз. Чтобы остановить их, нажмите кнопку ещё раз.

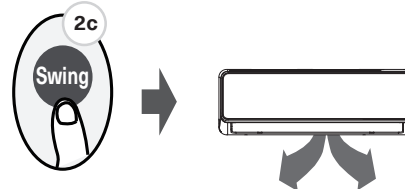

Удерживайте кнопку нажатой более 2 секунд для активации функции автоматического качания вертикальных жалюзи. (В зависимости от модели).

### Функция БЫСТРЫЙ ДОСТУП

Нажмите кнопку SHORT CUT

При нажатии кнопки SHORT CUT, когда пульт включен, система автоматически вернется к предыдущим настройкам, включая режим работы, установленную температуру, скорость вентилятора и функцию сна (если активирована).

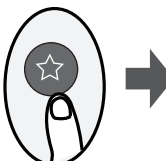

При удержании более 2 секунд система автоматически сохранит текущие настройки работы.

### Функция TURBO

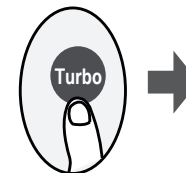

Нажмите кнопку «TURBO»

Если вы выберете функцию «TURBO» в режиме ОХЛАЖДЕНИЕ, устройство будет подавать холодный воздух с самым сильным ветром, чтобы запустить процесс охлаждения.

Если вы выберете функцию «TURBO» в режиме НАГРЕВ, устройство будет подавать теплый воздух с наибольшей настройкой ветра, чтобы запустить процесс нагрева (некоторые устройства).

### Функция ОЧИСТКИ (CLEAN)

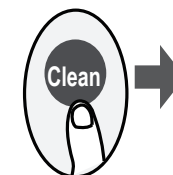

Нажмите кнопку Clean

Бактерии могут размножаться во влаге, конденсирующейся вокруг теплообменника. При регулярном использовании большая часть влаги испаряется. При нажатии кнопки CLEAN устройство автоматически очистится и выключится. Повторное нажатие отменит операцию. Функцию можно использовать так часто, как нужно.

#### Примечание:

Доступно только в режимах ОХЛАЖДЕНИЯ, АВТО ОХЛАЖДЕНИЯ или ОСУШЕНИЯ.

**LED ДИСПЛЕЙ**

Нажмите кнопку LED

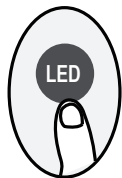

Нажмите для включения/выключения дисплея внутреннего блока.

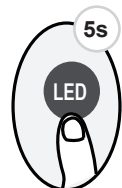

Нажимайте эту кнопку более 5 секунд (некоторые модели). При удержании более 5 секунд отобразится фактическая температура помещения. Повторное удержание вернет отображение установленной температуры.

**Функция БЛОКИРОВКИ**

Нажмите кнопку LED

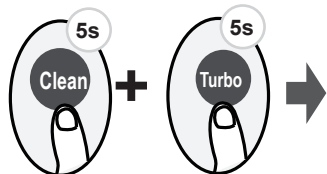

Одновременное нажатие Clean и Turbo более 5 секунд активирует блокировку. Повторное нажатие в течение 2 секунд разблокирует.

**Функция ТИШИНА**

Удержание кнопки Fan более 2 секунд включает/выключает режим тишины.



Может снизить эффективность охлаждения/обогрева. Отменяется нажатием ON/OFF, Mode, Sleep, Turbo или Clean.

**Функция SLEEP (СОН)**

Нажмите кнопку SLEEP

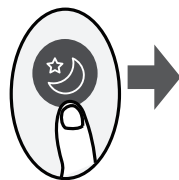

Функция СОН используется для снижения энергопотребления во время сна (когда вам не нужны те же настройки температуры для поддержания комфорта). Эта функция может быть активирована только с помощью пульта дистанционного управления. Для получения подробной информации см. раздел "Режим сна" в "РУКОВОДСТВЕ ПОЛЬЗОВАТЕЛЯ".

**Примечание:** Функция СОН недоступна в режимах ВЕНТИЛЯТОР (FAN) или ОСУШЕНИЕ (DRY).

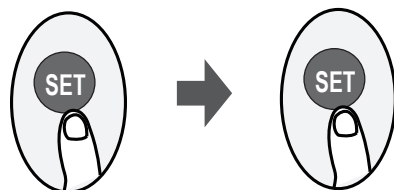
**ФУНКЦИЯ НАСТРОЙКА (SET)**

или

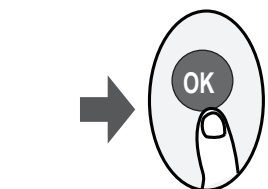
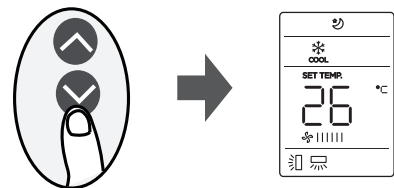

1. Нажмите кнопку SET для перехода к выбору функций, затем при помощи кнопок SET, TEMP  $\wedge$  или TEMP  $\vee$  выберите нужную функцию. Когда на дисплее начнёт мигать значок выбранной функции, подтвердите выбор нажатием кнопки OK.

2. Для отмены выбранной функции повторите описанные выше действия.

3. Нажимайте кнопку SET для последовательного выбора функций:

Fresh (Свежесть) (☺) → Follow Me (Следуй за мной) (⋈) → режим AP (📶)

\* Если на вашем пульте есть кнопка Fresh, вы не можете использовать кнопку SET для выбора функции Fresh.

**Функция FRESH (☺)**

При активации функции FRESH включается ионизатор/плазменный пылеуловитель (в зависимости от модели), который помогает удалять пыльцу и загрязнения из воздуха.

**Функция Следуй за мной (Follow Me) (⋈)**

Функция FOLLOW ME позволяет пульту управления измерять температуру в своем текущем местоположении и отправлять этот сигнал кондиционеру каждые 3 минуты. При использовании режимов AUTO, COOL или HEAT измерение температуры окружающей среды с пульта управления (вместо внутреннего блока) позволит кондиционеру оптимизировать температуру вокруг вас и обеспечить максимальный комфорт.

**ПРИМЕЧАНИЕ:** Нажмите и удерживайте кнопку Turbo в течение семи секунд, чтобы включить/выключить функцию памяти Follow Me.

• Если функция памяти активирована, на экране на 3 секунды отображается "On".

• Если функция памяти отключена, на экране на 3 секунды отображается "OF".

• Когда функция памяти активирована, нажатие кнопки ON/OFF, смена режима или сбой питания не отменяют функцию Follow me.

**Функция AP (📶) (в некоторых моделях)**

Выберите режим AP для настройки беспроводной сети. В некоторых моделях эта функция не работает при нажатии кнопки SET. Для входа в режим AP непрерывно нажмите кнопку LED семь раз в течение 10 секунд.

**Функция защиты от промерзания помещения (поддержание +8°C)**

Применима в режимах ОБОГРЕВА. Для ее активации переведите кондиционер в режим обогрева, снизьте уставку температуры на пульте до минимально возможной, далее 2 раза в течение 1 секунды нажмите на кнопку  $\vee$ . Кондиционер отобразит на дисплее внутреннего блока код FP (защита от замораживания). Для выхода из данного режима просто измените температурную уставку или режим работы кондиционера.

## Уход и обслуживание

### Чистка передней панели

- Выключите устройства с помощью пульта дистанционного управления или кнопки на внутреннем блоке до того, как вынете шнур из розетки.
- Чтобы снять переднюю панель кондиционера, зафиксируйте ее в верхней позиции и тяните на себя.

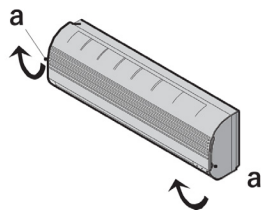

- Используйте сухую и мягкую тряпку для очистки панели. Если кондиционер загрязнен, используйте теплую воду (ниже 40 °C) для промывки панели.
- Ни в коем случае не используйте бензин, растворители и абразивные средства для очистки передней панели кондиционера.
- Не допускайте попадания воды на внутренний блок. Велика опасность получить удар электрическим током.
- Закройте переднюю панель путем нажатия позиции «b» по направлению вниз.

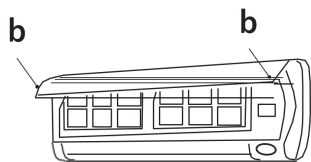

### Чистка воздушного фильтра

Необходимо прочищать воздушный фильтр после его эксплуатации в течение 100 часов.

Процесс очистки выглядит следующим образом:

- Отключите кондиционер.
- Откройте переднюю панель
- Аккуратно потяните рычаг фильтра на себя.
- Извлеките фильтр.

### Очистка и повторная установка воздушного фильтра

После очистки хорошо просушите фильтр. Установите фильтр на место.

Снова закройте переднюю панель.

### ПРИМЕЧАНИЕ

Промывайте воздушный фильтр каждые две недели, если кондиционер работает в очень загрязненном помещении.

## Технические характеристики

Модель		iFIS09F2C iFOS09F2C	iFIS12F2C iFOS12F2C	iFIS18F2C iFOS18F2C	iFIS24F2C iFOS24F2C	
Производительность, Вт	Охлаждение	2639 (909~3402)	3519 (1114~4164)	5279 (3393~5903)	7038 (2111~8211)	
	Обогрев	2933 (821~3372)	3812 (1085~4223)	5572 (3103~5853)	7331 (1554~8211)	
Потребляемая мощность, Вт	Охлаждение	740 (100~1240)	1096 (130~1580)	1550 (560~2050)	2510 (420~3200)	
	Обогрев	780 (120~1200)	1055 (100~1680)	1500 (780~2000)	2030 (300~3100)	
Энергоэффективность, кВт/кВт	Охлаждение	EER	3,56	3,21	3,40	3,01
		SEER / Класс	6,9 / A++	7,0 / A++	7,0 / A++	6,5 / A++
	Обогрев	COP	3,76	3,61	3,71	3,61
		SCOP / Класс	4,0 / A+	4,1 / A+	4,0 / A+	4,0 / A+
Рабочий ток, А	Охлаждение	4,95 (0,4~5,4)	5,53 (0,5~6,9)	6,7 (2,4~9)	10,9 (1,8~13,9)	
	Обогрев	3,5 (0,5~5,2)	5,3 (0,4~6,9)	6,5 (3,4~8,7)	10,3 (1,3~13,5)	
Электропитание		1 фаза, 220-240В, 50Гц				
Сторона подключения		Наружный блок				
Максимальная длина фреонпровода, м		25	25	30	50	
Максимальный перепад высот, м		10	10	20	25	
Минимальная длина трассы, м		3	3	3	3	
Диаметр газовой трубы, мм (дюймы)		9,52 (3/8")	9,52 (3/8")	12,70 (1/2")	15,9 (5/8")	
Диаметр жидкостной трубы, мм (дюймы)		6,35 (1/4")	6,35 (1/4")	6,35 (1/4")	9,52 (3/8")	
Диаметр дренажной трубы, мм		16,9	16,9	16,9	16,9	
Внутренний блок		iFIS09F2C	iFIS12F2C	iFIS18F2C	iFIS24F2C	
Количество скоростей вентилятора		3	3	3	3	
Расход воздуха (по скоростям), м3/ч		230/309/416	395/477/584	420/500/730	640/830/1020	
Уровень звукового давления (по скоростям), дБ(А)		23/29/39	23/29/39	28/33,5/43	30,5/41,5/47	
Размеры (Ш x В x Г), мм	Без упаковки	722x290x187	802x297x189	965x319x215	1080x226x335	
	В упаковке	790x370x270	875x375x285	1045x410x305	1155x315x415	
Вес, кг	Без упаковки	7,3	8,6	10,9	13,7	
	В упаковке	9,9	11,2	14,2	17,3	
Наружный блок		iFOS09F2C	iFOS12F2C	iFOS18F2C	iFOS24F2C	
Компрессор	Торговая марка	GMCC	GMCC	GMCC	GMCC	
	Тип	Роторный	Роторный	Роторный	Двухроторный	
Хладагент/Заводская заправка хладагента (до 5 м), г		R32/550	R32/550	R32/1100	R32/1450	
Дополнительная заправка хладагента, г/м		15	15	15	30	
Расход воздуха, м3/ч		1750	1800	2100	3500	
Уровень звукового давления, дБ(А)		56	56	55,5	60,5	
Размеры (Ш x В x Г), мм	Без упаковки	720x495x270	720x495x270	805x554x330	890x673x342	
	В упаковке	833x535x303	833x535x303	915x615x370	1000x735x403	
Вес, кг	Без упаковки	23,2	23,2	33,5	43,9	
	В упаковке	25	25	36,1	46,3	
Гарантированный диапазон рабочих температур наружного воздуха, °C	Охлаждение	-15 ~ +50				
	Обогрев	-15 ~ +30				



## Устранение неисправностей

В случае возникновения проблем при эксплуатации или обнаружении неисправностей обратитесь к способам их устранения, указанным в таблице ниже.

В случае невозможности решения проблем указанными способами обратитесь в центр технического обслуживания.

Неисправность	Возможная причина	Устранение
Кондиционер не включается	1. Нет электропитания 2. Сработал автомат защиты 3. Слишком низкое напряжение в сети 4. Нажата кнопка ВЫКЛ 5. Батарейки в пульте ДУ разряжены	1. Восстановите электропитание 2. Обратитесь в сервисный центр 3. Обратитесь в Энергонадзор 4. Нажмите кнопку ВКЛ 5. Замените батарейки
Компрессор запускается, но вскоре останавливается	Посторонние предметы мешают доступу воздуха к наружному блоку	Уберите посторонние предметы
Тепло- или холодопроизводительность кондиционера недостаточна	1. Загрязнен и забит фильтр 2. Есть источники тепла или слишком много людей в помещении 3. Открыты окна и/или двери 4. Посторонние предметы перед внутренним блоком препятствуют воздухообмену 5. Задана слишком высокая температура в режиме охлаждения или слишком низкая в режиме обогрева 6. Наружная температура слишком низкая 7. Не работает система оттаивания	1. Очистите фильтр, чтобы улучшить воздухообмен 2. Удалите, если возможно, источники повышенного тепла 3. Закройте окна и двери 4. Уберите посторонние предметы 5. Задайте более высокую или низкую температуру 6. Не включайте кондиционер 7. Обратитесь к продавцу
Из кондиционера раздается потрескивание и поскрипывание	Пластиковые детали кондиционера могут расширяться и сжиматься при нагреве и охлаждении блока	Это нормальная ситуация
Не работает вентилятор внутреннего блока	1. Заданы неверные настройки с пульта ДУ 2. При входе в режим обогрева сработала функция защиты от подачи холодного воздуха в помещении	1. Проверьте настройки 2. Через несколько минут вентилятор заработает



### ВНИМАНИЕ!

Во избежание поражения электрическим током не меняйте электропроводку и не проводите ремонт кондиционера самостоятельно.

### Эффекты, не связанные с нарушением нормальной работы кондиционера

#### 1. Кондиционер не работает

Кондиционер не включается сразу после нажатия кнопки "ON/OFF".

Если горит индикатор рабочего состояния, то это указывает на нормальное функционирование кондиционера. Устройство защиты кондиционера от частых пусков не позволя-

ет включать кондиционер ранее, чем через 3 минуты после его отключения.

После включения кондиционера при низкой температуре НАРУЖНОГО воздуха активируется система защиты от подачи холодного воздуха в помещении.

#### 2. Из внутреннего блока выходит белый туман и холодный воздух

Кондиционер работает в режиме охлаждения в помещении с высокой влажностью (при наличии пыли и паров масла в воздухе). Из-за скопления грязи во внутреннем блоке поддержание температуры воздуха в помещении на заданном уровне может оказаться невозможным. В этом случае следует провести чистку внутреннего блока. Выполнять эту работу дол-

жен квалифицированный специалист. Сразу после отключения режима оттаивания из кондиционера, работающего в режиме обогрева, может выходить водяной пар.

#### 3. Шум

При работе кондиционера могут быть слышны звуки текущей воды. Эти звуки вызваны течением хладагента по межблочным трубопроводами.

Звуки текущей воды могут быть слышны при оттаивании кондиционера и сразу после его отключения. Эти звуки связаны с изменением расхода хладагента и прекращением его течения.

При включении и отключении кондиционера могут быть слышны щелкающие звуки. Эти звуки вызваны тепловым расширением или сжатием пластмассовых деталей при изменении температуры корпуса.

#### 4. Из внутреннего блока вылетает пыль

Это происходит при первом пуске кондиционера или после длительного перерыва в работе.

#### 5. Кондиционер испускает неприятный запах

Кондиционер поглощает сигаретный дым, а также запах, исходящий от стен и мебели, и затем возвращает его в помещение.

#### 6. Самопроизвольное переключение с режима ОХЛАЖДЕНИЯ на режим ВЕНТИЛЯЦИИ

Во избежание замораживания теплообменника кондиционер автоматически переключается в режим ВЕНТИЛЯЦИИ и возвращается в режим ОХЛАЖДЕНИЯ через довольно длительный интервал времени.

При достижении заданной температуры воздуха компрессор отключается, и кондиционер продолжает работать в режиме ВЕНТИЛЯЦИИ. При повышении температуры воздуха компрессор снова включается.

#### 7. Переключение с режима ОБОГРЕВА в режим ВЕНТИЛЯЦИИ

При достижении заданной температуры воздуха компрессор отключается, и кондиционер продолжает работать в режиме ВЕНТИЛЯЦИИ. При снижении температуры воздуха компрессор снова включается.

#### 8. Конденсат

При относительной влажности воздуха в помещении выше 80 % на поверхности кондиционера может образоваться конденсат.

#### 9. Режим оттаивания (в кондиционерах с режимами охлаждения и обогрева)

При обмерзании теплообменника наружного блока в режиме обогрева теплопроизводительность кондиционера снижается. Через некоторое время кондиционер автоматически переходит в режим оттаивания. При этом компрессор постоянно работает, а вентиляторы не вращаются. После завершения цикла оттаивания кондиционер возвращается в режим обогрева.

#### 10. Режим обогрева

При работе в режиме обогрева кондиционер переносит теплоту, содержащуюся в наружном воздухе, внутрь помещения. При понижении температуры наружного воздуха теплопроизводительность кондиционера уменьшается, и температура обработанного воздуха понижается.

#### 11. Система защиты от подачи холодного воздуха (только в кондиционерах с режимами охлаждения и обогрева)

Во избежание подачи в помещение холодного воздуха вентилятор внутреннего блока автоматически уменьшает скорость вращения или останавливается.

Это происходит в следующих случаях:

- Только что включился режим обогрева.
- Только что завершился цикл оттаивания.
- Очень низкая температура наружного воздуха.

#### 12. Система защиты от частых пусков (трехминутная задержка)

При повторном пуске кондиционера сразу же после его отключения кондиционер включается только через 3 минуты.

## Срок эксплуатации

Срок эксплуатации прибора составляет 10 лет при условии соблюдения соответствующих правил по установке и эксплуатации.

## Установка модуля WLAN

### WLAN модуль SIW01MID

1. Снимите защитный колпачок WLAN модуля
2. Откройте переднюю панель внутреннего блока и вставьте WLAN модуль беспроводной сети в специально отведенный USB-порт.
3. Прикрепите QR-код, входящий в комплект WLAN модуля к боковой панели внутреннего блока, убедитесь, что ее удобно сканировать по мобильному телефону. Альтернативно, при настройке, можно взять изображение QR-кода из инструкции.

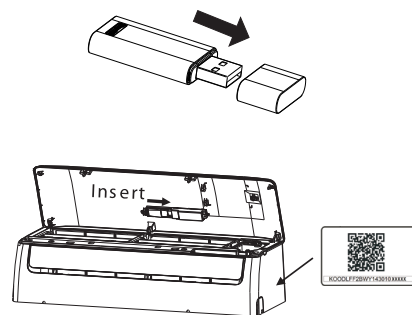

### Установка приложения

Пользователям телефонов с Android необходимо отсканировать QR-код Android или перейти на Google Play, найти приложение «NetHome Plus» и загрузить его.



Пользователям телефонов с IOS необходимо отсканировать QR-код IOS или перейти на APP Store, найти приложение «NetHome Plus» и загрузить его.

## Регистрация пользователя

Пожалуйста, убедитесь, что ваше мобильное устройство подключено к WLAN роутеру. WLAN роутер должен быть подключен к Интернету перед регистрацией пользователя.

При регистрации лучше использовать свой электронный почтовый адрес. На почтовый адрес поступает письмо с указанием ссылки об активировании своего аккаунта, если Вы вдруг забудете свой пароль. Дополнительно можно войти в систему, используя учетные записи третьих лиц.

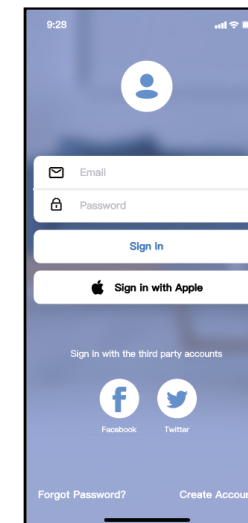
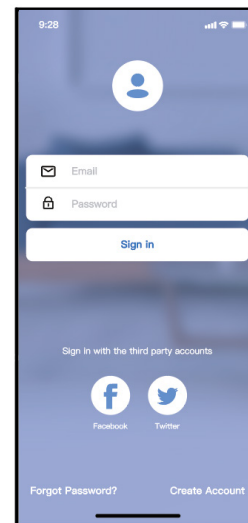

Нажмите «Создать учетную запись» («Create Account»).

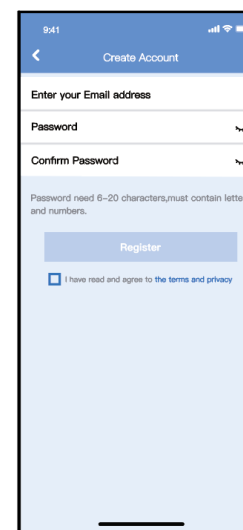

## Конфигурация сети

### ПРИМЕЧАНИЕ:

Убедитесь, что устройство Android или iOS поддерживают беспроводную связь. Пользователь должен выполнить все действия в течение 8 минут после включения питания кондиционера, в противном случае вам придется снова проводить операции по настройке.

### Использование устройства Android или iOS для подключения к сети

Убедитесь, что ваше мобильное устройство уже подключено к сети WLAN, которую вы хотите использовать. Есть два способа завершить настройку сети:

- Конфигурация сети с помощью сканирования Bluetooth
- Конфигурация сети по выбранному типу устройства
- Подключение к сети с помощью сканирования Bluetooth

### ПРИМЕЧАНИЕ:

Убедитесь, что Bluetooth вашего мобильного устройства работает.

Нажмите «+ Добавить устройство» (+ Add Device). Нажмите «Сканировать ближайшие устройства» (“Scan for nearby devices”).

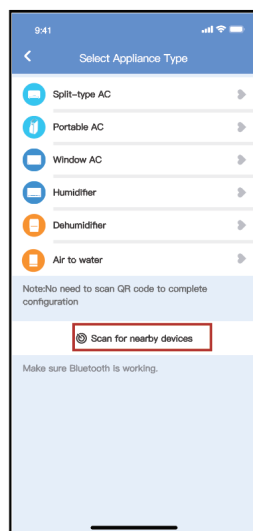
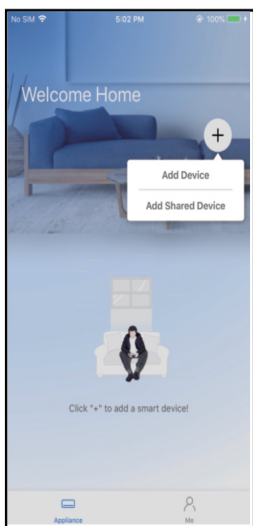

Подождите, пока идет поиск необходимого устройства, затем нажмите, чтобы добавить его. Выберите Ваш домашний WLAN, введите пароль.

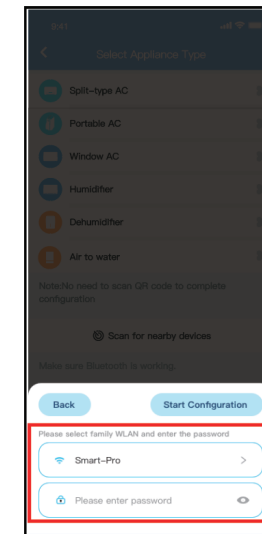
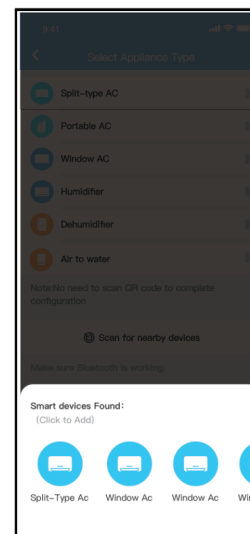

Подождите подключения к сети. Успешное подключение, теперь Вы можете указать любое понравившееся вам имя пользователя.

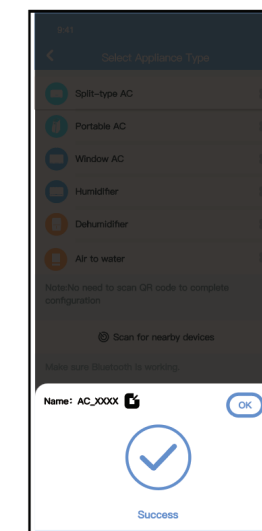
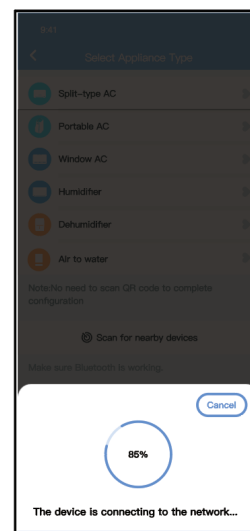

Вы можете выбрать 8 существующих имен или настроить новое имя пользователя. Подключение по Bluetooth прошло успешно, теперь вы можете увидеть устройство в приложении.

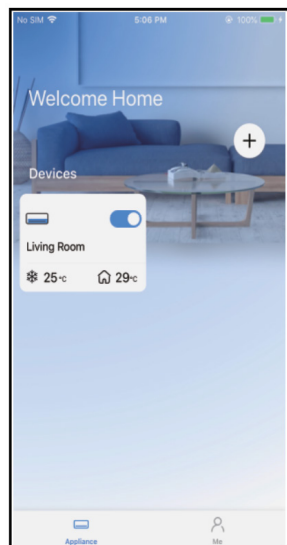
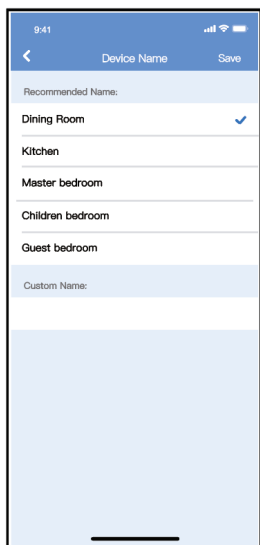

### Подключение к сети по выбранному типу устройства

Если подключение по Bluetooth выполнить не удалось, пожалуйста выберите тип прибора «Split-type AC».

1) Выберите раздел метод подключения «choose method».

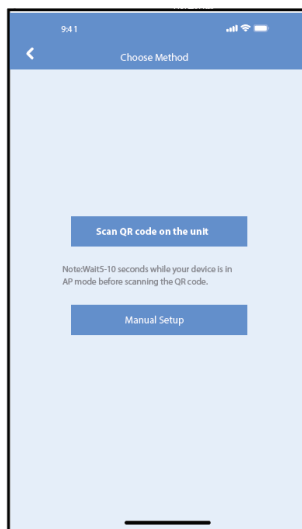
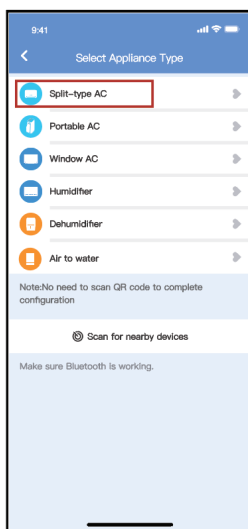

2) Выберите «Сканировать QR-код».

**ПРИМЕЧАНИЕ:** Действия 1 и 2 применимы к Android. Система iOS не требует выполнения этих двух операций.

При выборе «Руководство по настройке» для (Android) пользуйтесь нижеуказанной рекомендацией. Подключение к сети прошло успешно. После подключения Вы можете увидеть свое устройство в списке.

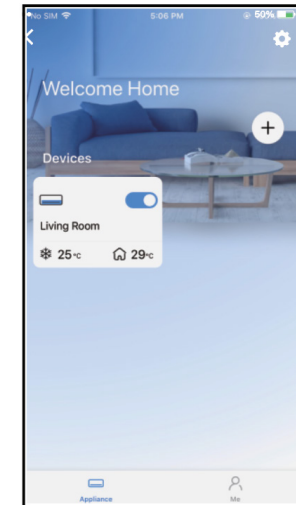
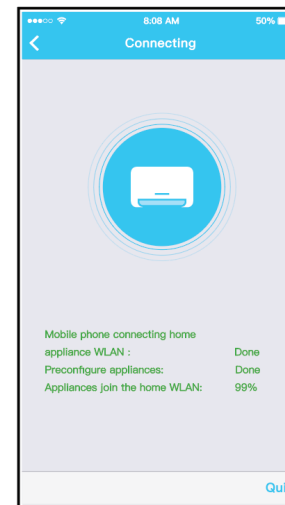
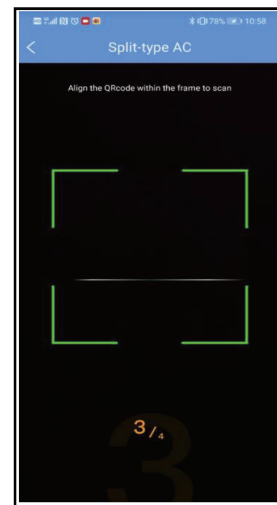

**ПРИМЕЧАНИЕ:** По завершении настройки сети приложение будет отображать на экране ключевые параметры. Из-за различной интернет-среды возможно, что устройства могут отображаться как «офлайн». Если это случается, надо вытащить WLAN модуль и обновить список устройств в приложении. После проведенной операции убедитесь, что устройство станет в статусе «в сети». Альтернативно, пользователь может выключить питание внутреннего блока и включить его снова, устройство должно появиться в статусе «онлайн» через несколько минут.

## Коды ошибок

В этом кондиционере есть возможность диагностировать множество кодов ошибок, помогающих устранению неполадок оборудования. Метод устранения неполадок определяется названием ошибки, а справочный код под общим указателем представляет собой решение проблемы.

1. В зависимости от модели кондиционера код ошибки может отображаться на цифровом дисплее или светодиодами (LED) отображения режима.

2. \* - количество миганий; OFF - выключен; ON - включен.

Не являются ошибками следующие коды:

SC (работа функции самоочистки)

FP (работа функции защиты от замораживания 8 °C)

dF (работа режима разморозки)

CF (защита от обдува холодным воздухом)

Индикация на внутреннем блоке «Operation»	Индикация на внутреннем блоке «Timer Lamp»	Индикация на дисплее внутреннего блока	Описание кода ошибки
1*	OFF	E0	Ошибка чтения блока памяти EEPROM (внутреннего блока)
2*	OFF	E1	Ошибка межблочной связи (для некоторых моделей)
3*	OFF	E2	Ошибка напряжения платы управления внутреннего блока
4*	OFF	E3	Ошибка вентилятора внутреннего блока
5*	OFF	E4	Ошибка датчика температуры внутреннего воздуха
6*	OFF	E5	Ошибка датчика температуры трубы внутреннего блока
7*	OFF	EC	Обнаружена утечка хладагента
1	ON	F0	Защита от перегрузки по току
2	ON	F1	Ошибка датчика температуры уличного воздуха
3	ON	F2	Ошибка датчика температуры конденсатора
4	ON	F3	Ошибка датчика температуры нагнетания
5	ON	F4	Ошибка чтения блока памяти EEPROM (наружного блока)

6	ON	F5	Ошибка обратной связи вентилятора наружного блока
1	Flash (мигает)	P0	Защита от повышенного тока компрессора
2	Flash (мигает)	P1	Защита от низкого/высокого напряжения
3	Flash (мигает)	P2	Высокотемпературная защита модуля IPM
5	Flash (мигает)	P4	Ошибка платы наружного блока

## Условия эксплуатации

Температурные условия эксплуатации кондиционера:

Режим работы	Охлаждение	Обогрев	Осушение
Воздух в помещении	От +17 до +30 °С	Не выше +30 °С	От +17 до +30 °С
Наружный воздух	От -15 до +50 °С	От -15 до +30 °С	От +18 до +43 °С

Не регулируйте вручную горизонтальные жалюзи, в противном случае может произойти их поломка.

Чтобы предотвратить образование конденсата не допускайте длительного направления воздушного потока вниз в режиме ОХЛАЖДЕНИЕ или ОСУШЕНИЕ.

### Чрезмерный шум

- Устанавливайте кондиционер в месте, способном выдержать его вес, чтобы он работал с наименьшим шумом.
- Устанавливайте наружный блок кондиционера в месте, где выброс воздуха и шум от работы кондиционера не помешают соседям.
- Не устанавливайте какие-либо ограждения перед наружной частью кондиционера, т. к. это увеличивает шум.

### Особенности режима ОБОГРЕВ

#### Предварительный нагрев.

После начала работы кондиционера в режиме ОБОГРЕВ, теплый воздух начинает поступать только через 2–5 минут.

#### Размораживание наружного блока.

В процессе обогрева кондиционер будет автоматически размораживаться для увеличения своей производительности. Обычно это занимает от 5 до 15 минут. Во время размораживания вентиляторы не работают. После того, как размораживание завершено, режим обогрева включается автоматически.

## Комплектация

- Кондиционер сплит-система бытовая (наружный и внутренний блок);
- Крепления для монтажа на стену (только для внутреннего блока);
- Пульт ДУ;
- Инструкция (руководство пользователя);
- Гарантийный талон (в инструкции).

## Утилизация прибора

По истечении срока службы прибор должен подвергаться утилизации в соответствии с нормами, правилами и способами, действующими в месте утилизации.

Не выбрасывайте прибор вместе с бытовыми отходами.

По истечении срока службы прибора, сдавайте его в пункт сбора для утилизации, если это предусмотрено нормами и правилами вашего региона. Это поможет избежать возможных последствий вредного влияния на окружающую среду и здоровье человека, а также будет способствовать повторному использованию компонентов изделия.

Информацию о том, где и как можно утилизировать прибор можно получить от местных органов власти.

## Дата изготовления

Дата изготовления указана на стикере на корпусе прибора, а также зашифрована в Code-128. Дата изготовления определяется следующим образом:

SNXXXXXXXXXX XXXX XXXXXXX  
а

а – день, месяц и год производства.

## Гарантия

Гарантийное обслуживание кондиционера производится в соответствии с гарантийными обязательствами, перечисленными в гарантийном талоне.

## Сертификация продукции

### Товар сертифицирован и соответствует требованиям:

Технического регламента Таможенного союза "О безопасности низковольтного оборудования" (ТР ТС 004/2011)

Технического регламента Таможенного союза "Электромагнитная совместимость технических средств" (ТР ТС 020/2011)

ТР ЕАЭС 037/2016 "Об ограничении применения опасных веществ в изделиях электротехники и радиоэлектроники"

### Произведено:

GUANGDONG MIDEA AIRCONDITIONING EQUIPMENT CO., LTD  
No. 22 LinGang Road, Beijiao Town, Shunde District, Foshan City, Guangdong province

ГУАНГДОНГ МИДЕА ЭЙР-КОНДИТИОНИНГ ЭКВИПМЕНТ КО.. ЛТД  
No. 22 ЛинГанг улица, город Беижиао, район Шунде, Фошан Сити, провинция Гуангдонг

### Импортер в РФ и уполномоченная организация:

ООО «СЕВЕРКОН», Российская Федерация, 109052, Г.Москва, ВН.ТЕР.Г. МУНИЦИПАЛЬНЫЙ ОКРУГ НИЖЕГОРОДСКИЙ, ПР-КТ РЯЗАНСКИЙ, Д. 2, СТР. 86, ЭТАЖ 4, ПОМЕЩ. VI

### Сделано в Китае

**Протокол о приемке оборудования  
после проведения пусконаладочных работ**

г. \_\_\_\_\_ " \_\_\_\_\_ " \_\_\_\_\_ 20 \_\_\_\_ г.

Для проведения пусконаладочных работ предъявлено следующее оборудование: \_\_\_\_\_

смонтированное по адресу: \_\_\_\_\_

Установлено, что:

1. Проект разработан \_\_\_\_\_  
(наименование проектной организации, номера чертежей и даты).

2. Монтажные работы выполнены \_\_\_\_\_  
(наименование монтажной организации)

Примечание - Паяные соединения медных труб:

- .....(место пайки); - .....(число паек)

3. Дата начала монтажных работ \_\_\_\_\_  
(время, число, месяц и год)

4. Дата окончания монтажных работ \_\_\_\_\_  
(время, число, месяц и год)

Установлено, что бытовая система кондиционирования готова (не готова) к тестовому запуску Ответственный \_\_\_\_\_.

ФИО монтажника /подпись/

Во время тестового запуска бытовая система кондиционирования проверена на всех режимах, предусмотренных заводом-изготовителем, и признана исправной. Устройства защиты срабатывают своевременно.

Пусконаладочные работы окончены.

\_\_\_\_\_ /подпись/  
ФИО монтажника

Работы принял. Претензий не имею

\_\_\_\_\_ /подпись/  
ФИО заказчика

**Протокол тестового запуска**

Тестовый запуск бытовой системы кондиционирования выполнен «\_\_» \_\_\_\_\_ 20\_\_ г. в \_\_\_\_\_. Во время тестового запуска определены основные параметры работы бытовой системы кондиционирования, представленные в таблице 1

**Таблица 1** - Параметры бытовой системы кондиционирования при тестовом запуске

№	Контролируемый параметр	Требуется	Фактическое значение	
1	Рабочее напряжение, В	От 200 до 240		
2	Рабочий ток, А	Менее 110% от номинального значения	Охлаждение	
			Нагрев	
3	Перепад температуры воздуха на теплообменном аппарате испарительного блока, °С	Не менее 8	Охлаждение	
			Нагрев	
4	Перепад температуры воздуха на теплообменном аппарате компрессорно-конденсаторного блока, °С	От 5 до 12	Охлаждение	
			Нагрев	

Фактические значения параметров бытовой системы кондиционирования соответствуют (не соответствуют) требуемым значениям.

Во время тестового запуска бытовая система кондиционирования проверена на всех режимах, предусмотренных заводом-изготовителем, и признана исправной. Устройства защиты срабатывают своевременно.

Пусконаладочные работы окончены.

\_\_\_\_\_ /подпись/  
ФИО монтажника

Работы принял. Претензий не имею

\_\_\_\_\_ /подпись/  
ФИО заказчика

## ГАРАНТИЙНЫЙ ТАЛОН

Настоящий документ не ограничивает определенные законом права потребителей, но дополняет и уточняет оговоренные законом обязательства, предполагающие соглашение сторон либо договор

### Поздравляем Вас с приобретением техники отличного качества!

Убедительно просим вас во избежание недоразумений до установки/эксплуатации изделия внимательно изучить его инструкцию по эксплуатации. В конструкцию, комплектацию или технологию изготовления изделия, с целью улучшения его технических характеристик, могут быть внесены изменения. Такие изменения вносятся без предварительного уведомления Покупателя и не влекут обязательств по изменению/улучшению ранее выпущенных изделий. Дополнительную информацию об этом и других изделиях Вы можете получить у Продавца или по нашей информационной линии:

Тел.: +7(985) 477-00-60

Режим работы: с 9:00 до 18:00 (пн-пт)

E-mail: [service@severcon.ru](mailto:service@severcon.ru)

Адрес в интернете: [www.severcon.ru](http://www.severcon.ru)

По вопросам гарантийного обслуживания обращаться в сервисные центры на сайте: [www.severcon.ru](http://www.severcon.ru)

### Внешний вид и комплектность изделия

Тщательно проверьте внешний вид изделия и его комплектности, все претензии по внешнему виду и комплектности предъявляйте Продавцу при покупке изделия. Гарантийное обслуживание купленного вами прибора осуществляется через Продавца, специализированные сервисные центры или монтажную организацию, проводившую установку прибора (если изделие нуждается в специальной установке, подключении или сборке). По всем вопросам, связанным с техобслуживанием изделия, обращайтесь в специализированные сервисные центры.

Подробная информация о сервисных центрах, уполномоченных осуществлять ремонт и техническое обслуживание изделия, находится на вышеуказанном сайте.

### Заполнение гарантийного талона

Внимательно ознакомьтесь с гарантийным талоном и проследите, чтобы он был правильно заполнен и имел штамп Продавца. При отсутствии штампа Продавца и даты продажи (либо кассового чека с датой продажи) гарантийный срок исчисляется с даты производства изделия. Запрещается вносить в гарантийный талон какие-либо изменения, а также стирать или переписывать указанные в нём данные. Гарантийный талон должен содержать: наименование и модель изделия, его серийный номер, дата продажи, а также имеется подпись уполномоченного лица и штамп Продавца. В случае неисправности прибора по вине изготовителя обязательство по устранению неисправности будет возложено на уполномоченную изготовителем организацию. В данном случае покупатель вправе обратиться к Продавцу. Ответственность за неисправность прибора, возникшую по вине организации, проводившей установку (монтаж) прибора возлагается на монтажную организацию. В данном случае необходимо обратиться к организации, проводившей установку (монтаж) прибора. Для установки (подключения) изделия (если оно нуждается в специальной установке, подключении или сборке) рекомендуем обращаться в специализированные сервисные центры, где можете воспользоваться услугами квалифицированных специалистов. Продавец, уполномоченная изготовителем организация, импортер и изготовитель не несут ответственности за недостатки изделия, возникшие из-за его неправильной установки (подключения). Настоящая гарантия не дает права на возмещение и покрытие ущерба, произошедшего в результате передачи или регулировки изделия, без предварительного письменного согласия изготовителя, с целью приведения его в соответствие с национальными или местными техническими стандартами и нормами безопасности, действующими в любой другой стране, кроме РФ, где это изделие было первоначально продано.

ТИП	Срок службы
Сплит-системы, мобильные кондиционеры, осушители, электрические обогреватели (конвекторы), масляные радиаторы, водонагреватели, инфракрасные обогреватели для встройки в подвесные потолки	10 (десять) лет

ТИП	Гарантийный срок <sup>1</sup>
Сплит-системы	3 (три) года
Сплит-системы инверторные	3 (три) года

<sup>1</sup> Указанная гарантия на кондиционеры, требующие специального монтажа (кроме мобильных), действительна если монтаж кондиционера выполнен одной из Авторизованной Монтажной Организацией, и 1 год в случае, если монтаж кондиционера проведен неуполномоченной организацией. Гарантийные обязательства на монтаж таких кондиционеров несет на себе монтажная организация.

**Настоящая гарантия распространяется на производственные или конструкционные дефекты изделия**  
Выполнение ремонтных работ и замена дефектных деталей изделия специалистами уполномоченного сервисного центра производятся в сервисном центре или непосредственно у Покупателя (по усмотрению сервисного центра). Гарантийный ремонт изделия на территории Российской Федерации выполняется в срок не более 45 дней. В случае если во время устранения недостатков товара станет очевидным, что они будут устранены в определенный согласованием Сторон срок, Стороны могут заключить соглашение о новом сроке устранения недостатков товара. Гарантийный срок на комплектующие изделия (детали, которые могут быть сняты с изделия без применения каких-либо инструментов, т. е. ящики, полки, решётки, корзины, насадки, щётки, трубки, шланги и др. подобные комплектующие) составляет 3 (три) месяца. Гарантийный срок на новые комплектующие, установленные на изделие при гарантийном или платном ремонте, либо приобретённые отдельно от изделия, составляет 3 (три) месяца со дня выдачи отремонтированного изделия Покупателю, либо продажи последнему этих комплектующих. Гарантийное обслуживание на территории иных стран осуществляется в соответствии с требованиями местного законодательства. По вопросам гарантийного обслуживания можно обращаться к продавцу или по электронной почте.

### Настоящая гарантия не распространяется на:

- периодическое обслуживание и сервисное обслуживание изделия (чистку, замену фильтров или устройств, выполняющих функции фильтров);
- любые адаптации и изменения изделия, вт. ч. с целью усовершенствования и расширения обычной сферы его применения, которая указана в Инструкции по эксплуатации изделия, без предварительного письменного согласия изготовителя.

### Настоящая гарантия также не предоставляется в случаях, если недостаток в товаре возник в результате:

- использования изделия не по его прямому назначению, не в соответствии с его Инструкцией по эксплуатации, в том числе эксплуатации изделия с перегрузкой или совместно со вспомогательным оборудованием, не рекомендуемым Продавцом, уполномоченной изго-

товителем организацией, импортером, изготовителем;

- наличия на изделии механических повреждений (сколов, трещин и т. д.), воздействий на изделие чрезмерной силы, химически агрессивных веществ, высоких температур, повышенной влажности/запылённости, концентрированных паров, если что-либо из перечисленного стало причиной неисправности изделия;
- ремонта/наладки/инсталляции/адаптации/пуска изделия в эксплуатацию не уполномоченными на то организациями/ лицами;
- неаккуратного обращения с устройством, ставшего причиной физических, либо косметических повреждений поверхности;
- если нарушены правила транспортировки/хранения/монтажа/эксплуатации;
- стихийных бедствий (пожар, наводнение и т. д.) и других причин, находящихся вне контроля Продавца, уполномоченной изготовителем организации, импортера, изготовителя и Покупателя, которые причинили вред изделию;
- неправильного подключения изделия к электрической или водопроводной сети, а также неисправностей (несоответствие рабочих параметров) электрической или водопроводной сети и прочих внешних сетей;
- дефектов, возникших вследствие попадания внутрь изделия посторонних предметов, жидкостей, кроме предусмотренных инструкцией по эксплуатации, насекомых и продуктов их жизнедеятельности и т. д.;
- необходимости замены ламп, фильтров, элементов питания, аккумуляторов, предохранителей, а также стеклянных/фарфоровых/матерчатых и перемещаемых вручную деталей и других дополнительных быстроизнашивающихся/сменных деталей изделия, которые имеют собственный о граничный период работоспособности, в связи с их естественным износом;
- дефектов системы, в которой изделие использовалось как элемент этой системы.

### Особые условия гарантийного обслуживания кондиционеров

Настоящая гарантия не распространяется на недостатки работы изделия в случае, если Покупатель по своей инициативе (без учета соответствующей информации Продавца) выбрал и купил кондиционер надлежащего качества, но по своим техническим характеристикам не предназначенный для помещения, в котором он был впоследствии установлен Покупателем.



**Уважаемый Покупатель!**

Напоминаем, что неквалифицированный монтаж кондиционеров может привести к его неправильной работе и, как следствие, к выходу изделия из строя. Монтаж данного оборудования должен производиться со гласно документу СТО НОСТРОЙ 223-2011 о «Монтаже и пуско-наладке испарительных компрессорно-конденсаторных блоков бытовых систем кондиционирования в зданиях и сооружениях» с обязательным проведением пуска-наладочных работ и обязательным заполнением протокола о приемке оборудования после проведения пусконаладочных работ. В случае возникновения в кондиционерах недостатков в результате нарушения порядка их установки гарантия не распространяется. Гарантию на монтажные работы и связанные с ними недостатки в работе изделия несет монтажная организация.

**Особые условия эксплуатации кондиционеров**

Настоящая гарантия не предоставляется, когда по требованию/желанию Покупателя в нарушение действующих в РФ требований СНиПов, стандартов и иной технической документации: был неправильно подобран и куплен кондиционер (-ы) для конкретного помещения; были неправильно смонтирован(-ы) (установлен(-ы)) блок(-и) купленного Покупателем кондиционера. Также обращаем внимание Покупателя на то, что в соответствии с Жилищным Кодексом РФ Покупатель обязан согласовать монтаж купленного кондиционера(-ов) с эксплуатирующей организацией и компетентными органами исполнительной власти субъекта Российской Федерации. Продавец, Уполномоченная изготовителем организация, Импортёр, Изготовитель снимают с себя всякую ответственность за любые неблагоприятные последствия, связанные с использованием купленно-кондиционера (-ов) без утвержденного плана монтажа и разрешения вышеуказанных организаций.

**Памятка по уходу за кондиционером:**

1. Один раз в 2 недели (при интенсивной эксплуатации чаще), контролируйте чистоту воздушных фильтров во внутреннем блоке (см. инструкцию по эксплуатации). Защитные свойства этих фильтров основаны на электростатическом эффекте, поэтому даже при незначительном загрязнении фильтр перестает выполнять свои функции;
2. Один раз в год необходимо проводить профилактические работы, включающие в себя очистку от пыли и грязи теплообменников внутреннего и внешнего блоков, проверку давления в системе, диагностику всех электронных компонентов кондиционера, чистку дренажной системы. Данная процедура предотвратит появление неисправностей и обеспечит надежную работу вашего кондиционера;
3. Один раз в год (лучше весной), при необходимости, следует вычистить теплообменник наружного блока и

проверить работу кондиционера на всех режимах. Это обеспечит надежную работу вашего кондиционера;

4. Необходимо учесть, что эксплуатация кондиционера в зимних условиях имеет ряд особенностей. При крайне низких температурах: от -10 °С и ниже для кондиционеров не инверторного типа и от -15 °С и ниже для кондиционеров инверторного типа рекомендуется использовать кондиционер только в режиме вентиляции. Запуск кондиционера для работы в режимах охлаждения или обогрева может привести к сбоям в работе кондиционера и поломке компрессора. Если на улице отрицательная температура, а конденсат (вода из внутреннего блока) выводится на улицу, то возможно замерзание воды в дренажной системе и, как следствие, конденсат будет вытекать из поддона внутреннего блока в помещение.

Покупатель предупрежден о том, что если товар отнесен к категории товаров, предусмотренных «Перечнем непродовольственных товаров надлежащего качества, не подлежащих обмену» Пост. Правительства РФ от 31.12.2020 № 2463 он не вправе требовать обмена купленного изделия в порядке ст. 25 Закона «О защите прав потребителей» и ст. 502 ГК РФ. С момента подписания Покупателем Гарантийного талона считается, что:

- вся необходимая информация о купленном изделии и его потребительских свойствах предоставлена Покупателю в полном объеме, в соответствии со ст. 10 Закона «О защите прав потребителей»;
- покупатель получит Инструкцию по эксплуатации купленного изделия на русском языке

.....;

- покупатель ознакомлен и согласен с условиями гарантийного обслуживания/особенностями эксплуатации купленного изделия;
- покупатель претензий к внешнему виду/комплектности купленного изделия не имеет

.....  
Отметить здесь, если работа изделия проверялась в присутствии Покупателя.

Подпись покупателя:.....

Дата:.....

Заполняется продавцом

FeRRUM

**ГАРАНТИЙНЫЙ ТАЛОН**

*сохраняется у клиента*

Модель \_\_\_\_\_

Серийный номер \_\_\_\_\_

Дата продажи \_\_\_\_\_

Название продавца \_\_\_\_\_

Адрес продавца \_\_\_\_\_

Телефон продавца \_\_\_\_\_

Подпись продавца \_\_\_\_\_

Печать продавца \_\_\_\_\_

Заполняется установщиком

FeRRUM

**ГАРАНТИЙНЫЙ ТАЛОН**

*сохраняется у клиента*

Модель \_\_\_\_\_

Серийный номер \_\_\_\_\_

Дата продажи \_\_\_\_\_

Название установщика \_\_\_\_\_

Адрес установщика \_\_\_\_\_

Телефон установщика \_\_\_\_\_

Подпись продавца \_\_\_\_\_

Печать продавца \_\_\_\_\_

Изымается мастером при обслуживании

FeRRUM

**УНИВЕРСАЛЬНЫЙ ОТРЫВНОЙ ТАЛОН**

*на гарантийное обслуживание*

Модель \_\_\_\_\_

Серийный номер \_\_\_\_\_

Дата продажи \_\_\_\_\_

Дата приема в ремонт \_\_\_\_\_

№ заказа-наряда \_\_\_\_\_

Проявление дефекта \_\_\_\_\_

Ф.И.О. клиента \_\_\_\_\_

Адрес клиента \_\_\_\_\_

Телефон клиента \_\_\_\_\_

Дата ремонта \_\_\_\_\_

Подпись мастера \_\_\_\_\_

Изымается мастером при обслуживании

FeRRUM

**УНИВЕРСАЛЬНЫЙ ОТРЫВНОЙ ТАЛОН**

*на гарантийное обслуживание*

Модель \_\_\_\_\_

Серийный номер \_\_\_\_\_

Дата продажи \_\_\_\_\_

Дата приема в ремонт \_\_\_\_\_

№ заказа-наряда \_\_\_\_\_

Проявление дефекта \_\_\_\_\_

Ф.И.О. клиента \_\_\_\_\_

Адрес клиента \_\_\_\_\_

Телефон клиента \_\_\_\_\_

Дата ремонта \_\_\_\_\_

Подпись мастера \_\_\_\_\_

Для заметок

Для заметок

